

AMAYA



BVBA SPORTA DE WAELE

Gentsesteenweg 190

9240 ZELE-België/Belgique/Belgium

Fabriek van sport-, turn- & fitnessstoestellen

☎ 052/44 43 38

✉ sportadewaele@skynet.be

FIT & GYM 2022

AMAYA

Disfrutamos de más de 5 décadas de experiencia en permanente investigación y desarrollo de nuevos artículos para el deporte y para los gimnasios, en un constante intento de adelantarnos a las necesidades de nuestros clientes.

La elevada calidad y pureza de las materias primas europeas junto con la incorporación de los últimos desarrollos y adelantos tecnológicos en maquinaria, marcan la diferencia en calidad. Ofrecemos una nueva generación de mezclas plásticas de máxima calidad que mejoran las prestaciones de nuestros fabricados tradicionales obteniendo una inmejorable relación calidad precio.

AMAYA SPORT garantiza que todos sus fabricados son sometidos a rigurosos controles de calidad, tanto en el análisis de las materias primas como en los procesos de producción, manipulación y embalaje.

Todos nuestros productos han sido fabricados conforme a la Directiva Europea 2009/48/CE.

Materias primas: PE, PP, EVA, PU, ABS RÍGIDO PVC RÍGIDO Y FLEXIBLE, TPE, TECNO-CAUCHO y otros termoplásticos de nueva generación.

We enjoy more than 50 years of experience in constant investigation and development of new products for sports and trying to get ahead of the customers needs.

The higher quality and purity of European raw materials together with the incorporation of the latest and newest technologies in machines mark the different in quality by a long way.

We show a new generation of maximum quality of thermoplastic compounds which improve the performance qualities of our traditional production, obtaining an excellent relation quality - price.

AMAYA SPORT certify that all their products are subjected to quality control test during the manufacturing, assembly and packing process.

All these ítems complies with the European requeriments 2009/48/CE.

Raw material: PE, PP, EVA, PU, ABS, RIGID AND FLEXIBLE PVC ,TPE, TECNO-RUBBER, ABS and new generation thermoplastic.

INDICE - INDEX

LUMMIC – LUCES DE REACCIÓN REACTION LIGHTS	2
INERCEX – ENTRENAMIENTO ISOINERCIAL - ISOINERTIAL TRAINING	4
SUSPENSIÓN – SUPENSION	6
KETTLEBELLS – CLUBBELLS	12
FUNCIONAL – FUNCTIONAL	17
MEDICINALES – MEDICINAL BALLS	28
ELÁSTICOS – ELASTICS	36
AGILIDAD, VELOCIDAD Y PLIOMÉTRICOS – AGILITY, SPEED AND PLYO	49
FRICCIÓN – FRICTION	58
EQUILIBRIO - BALANCE	60
STEPS Y TRAMPOLINES – STEPS AND TRAMPOLINES	68
YOGA Y PILATES , YOGA AND PILATES	72
BALLET	94
POLE DANCE	98
MANCUERNAS PESO AMAYA – AMAYA WEIGHT DUMBBELLS	100
PESO – WEIGHT	108
BOXEO – BOXING	126
ESTRUCTURAS FUNCIONALES – FUCNTIONAL STRUCTURES	132
ESPALDERAS – WALLBARS	166
REHABILITACION Y MASAJE – REHABILITATION AND MASSAGE	169
OFFICE FITNESS	182
AGUA – PISCINA WATER-SWIMMING POOR	187
MEDICIÓN – MEASURING	192
SUELOS – FLOORING	193
EQUIPAMIENTOS – EQUIPMENTS	195
ÍNDICE ALFABETICO – ALPHABETIC INDEX	200

41129800 LUMMIC - LUCES DE REACCIÓN

LUMMIC



ENTRENA, JUEGA, APRENDE Y DIVIÉRTETE / TRAIN, PLAY, LEARN AND ENJOY.

Un sistema de entrenamiento basado en la reacción lumínica y auditiva. Permite desarrollar la velocidad, reflejos, capacidad de reacción y memoria. No solo en el ámbito deportivo, sino también para niños y personas mayores. Pack de 4 unidades + accesorios. // *A training system based on luminous and auditory reaction. Develop speed, reflexes, reaction capacity and memory.*

LUMMIC es tanto para deportistas, como para niños, como para personas mayores. Tiene un sinfín de posibilidades y modos que te permiten evolucionar y mejorar en el ámbito que selecciones. // *Lummic is not only for athletes, you can use it also with childs and elderly people. Provides many possibilities and modes, allowing to evolve and improve in the choisen field.*

LUMMIC está pensado para 4 públicos diferentes, pero lo mejor de todo es que para cualquiera de ellos lo que necesitas es lo mismo: Pack Lummic + App Lummic Oficial. Mide tus resultados y progresa continuamente Usa la APP, no sólo para programar tus entrenamientos y juegos, sino para tener el completo control de los resultados y progreso que estás llevando hasta ahora. Analiza tus datos y ve incrementando el nivel para conseguir un continuo progreso. // *Lummic is developed for 4 different groups, but for everyone you need the same elements : Pack Lummic (4 lummic + accesories) + Official Lummic App. Measure your results and progress continuously. Use the App not only to schedule your trainings and games, also to have the full control of the results and progress that you are having along the use. Check your data and increase your level to reach your best progress.*

APP disponible para iPhone y Android. // APP available for iPhone and Android.

El Pack Incluye // Lummic pack include :

Lummic (x4).

Correas de sujeción al cuerpo (x4). // Body straps (x4)

Ventosas de fijación (8x4). // Suction cups (x4)

Imanes de fijación (x4). // Fastening magnets (x4)

Enganches a pica (25mm) (x4). // Stick links 25mm (x4)

1 bolsa transparente (x1). // Carry bag (x1)

Cable USB de carga (x1). // USB cable charger (x1)

Libro de instrucciones + APP Oficial //

User manual and Official APP





41129801 LUMMIC - LUCES DE REACCIÓN - INDIVIDUAL

ENTRENA, JUEGA, APRENDE Y DIVIÉRTETE

Si ya tienes el Pack Lummic y quieres añadir algún elemento más, lo puedes adquirir de forma individual.

1 unidad + accesorios. Incluye:

- Lummic (x1).
- Correa de sujeción al cuerpo (x1).
- Ventosa de fijación (x1).
- Imán de fijación y agarre a cono (x1).
- Enganche a pica (25mm) (x1).



55089600 INERCEX BOX

INERCE X

La tecnología inercial nació en la NASA ante la problemática que tenían los astronautas para conservar su tono muscular en condiciones de gravedad 0. Después de diversos estudios crearon dispositivos de entrenamiento isoinercial basados en la inercia del movimiento y la sobrecarga excéntrica.

Hoy en día nos aprovechamos de los beneficios de esta tecnología para introducirla en nuestros entrenamientos, para mejorar nuestra salud, rendimiento deportivo, estado físico, prevención y rehabilitación de lesiones.

//ENG

The inertial technology was originated by the NASA, to solve the troubles that astronauts had to preserve the muscle tone in 0 gravity conditions.

After different studies, they create isoinertial training devices based on the inertia of movement and the eccentric overcharge.

Today we take advantage to the benefits of this technology, to introduce it in our workouts, to improve our health, sport efficiency, physical form, and for injury prevention and rehabilitation.



55089600 INERCEX BOX

La máquina inercial InerceX BOX dispone volantes intercambiables de diferentes pesos y diámetros que utilizan la inercia para proporcionar una resistencia alta y variable tanto en los movimientos concéntricos como excéntricos.

Al acelerar el volante de inercia, éste ofrece una resistencia, que permite trabajar todas las fases del movimiento. La resistencia dependerá de los volantes que se coloquen en la máquina y de la velocidad y fuerza con la que se realice el ejercicio.

Se pueden montar diferentes combinaciones de volantes (nunca más de dos a la vez).

The inertial machine InerceX BOX, provides interchangeable wheels of different weights and diameters, that use the inertia to give a high and variable resistance, both on concentric or eccentric movements. When accelerate the inertial wheel, it provides a resistance, that lets work all movement phases.

The resistance level will depend of the wheels placed on the machine, and of the speedness and strenght applied on the exercise. Can be placed different wheel combinations (never more than two at same time).

Características / Features:

- Longitud: 91,1 cm. // Length: 91,1 cm.
- Ancho: 51,4 cm. // Width: 51,4 cm.
- Altura: 38,6 cm. // Height: 38,6 cm.
- Peso: 27kg. // Weight: 27kg
- Material: Acero // Material: Steel
- Rango de inercia kgm^2 0.005 - 0.20 // Inertial grade kgm^2 0.005 - 0.20
- Factor de inercia: x40 // Inertial factor: x40
- Volantes: (máximo 2 a la vez) // Wheels: (max 2 at same time)
- 1.- Volante // Wheel 0.010, 1,65 kg.
- 2.- Volante // Wheel 0.025, 2,55 kg.
- 3.- Volante // Wheel 0.050, 3,65 kg.



55089700 INERCEX WALL PULLEY

InerceX Wall Pulley es una máquina de ejercicio inercial para la realización de ejercicios de fuerza. Dispone de diferentes volantes intercambiables de diferentes pesos y diámetros que utilizan la inercia para proporcionar una resistencia alta y variable tanto en los movimientos concéntricos como excéntricos.

Utilizando los agarres unidos a la polea, el usuario tira para acelerar el volante y luego se resiste para desacelerarlo, mientras la correa se enrolla en la otra dirección.

Se pueden montar diferentes combinaciones de volantes (nunca más de dos a la vez) // ENG

InerceX Wall Pulley is a machine of inertial workout to train strenght exercises. Include interchangeable wheels of different weights and diameters, that use the inertia to give a high and variable resistance, both on concentric or eccentric movements.

Using the handles joined to the pulley, the user throw to accelerate the Wheel, and later applies resistance to decelerate, while the strap it's rolling on the opposite direction. Can be placed different wheel combinations (never more than two at same time).

Características // Features:

- Largo // Length: 46,76 cm.
- Ancho // Width: 37,6 cm.
- Altura // Height: 192,7 cm.
- Peso // Weight: 35 kg.
- Material: Acero. // Material: Steel
- Rango de inercia// Inertial grade kgm^2 0.005 - 0.20
- Factor de inercia// Inertial factor: x40
- Volantes: (máximo 2 a la vez) // Wheels: (max 2 at same time)
- 1.- Volante // Wheel 0.010, 1,65 kg.
- 2.- Volante // Wheel 0.025, 2,55 kg.
- 3.- Volante // Wheel 0.050, 3,65 kg.



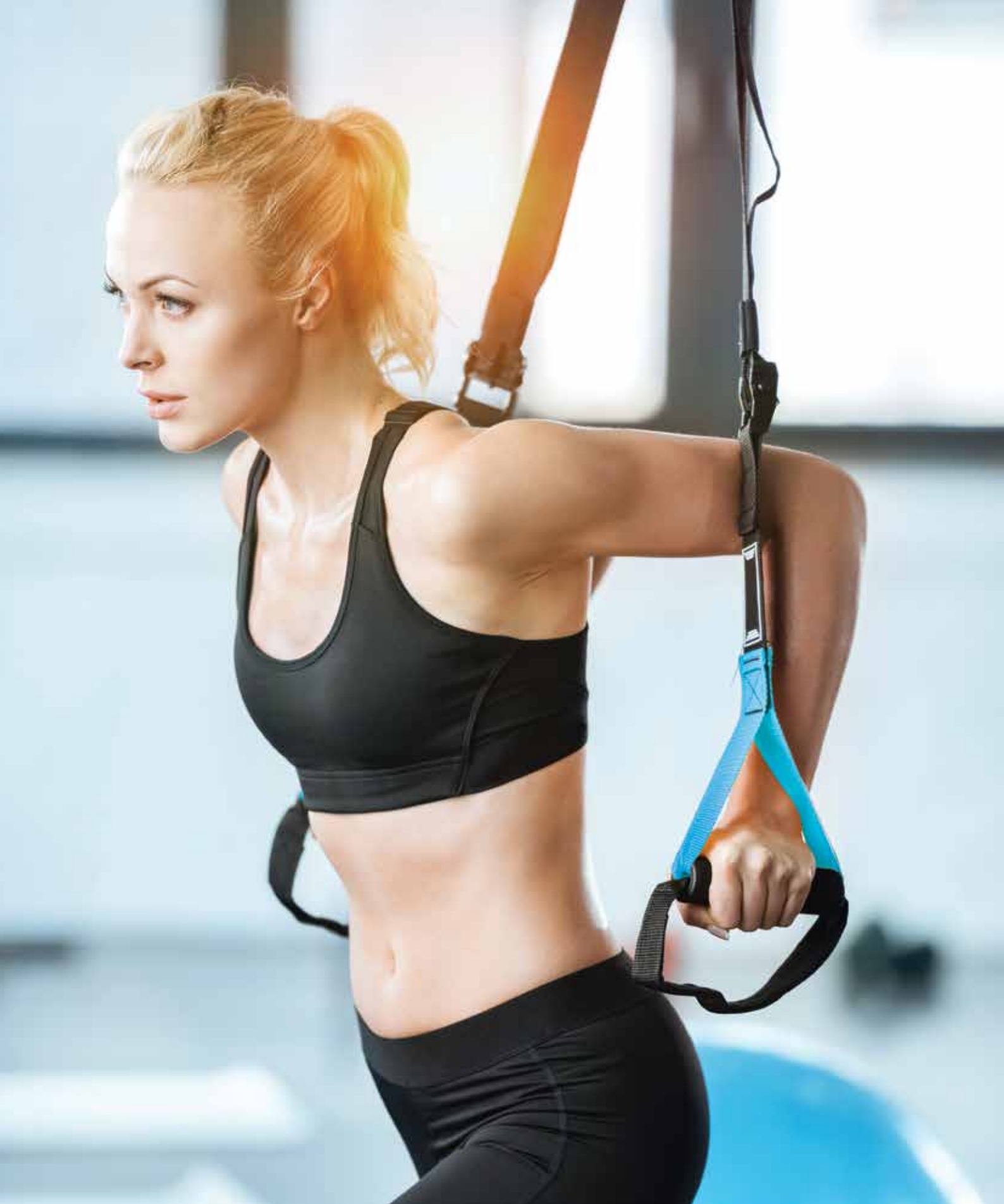

SUSPENSIÓN

60927900 SUSPENSION TRAINER

El Suspensión Trainer puede utilizarse para realizar todos los ejercicios de suspensión. Gracias a sus agarres acolchados para pies y manos, ofrece una comodidad especial a la hora de realizar ciertos ejercicios. Cinchas con una resistencia superior a los 500 kg. Se puede utilizar tanto para exterior como para interior. Incluye anclaje para puerta incorporado a la cincha superior.

Las cinchas inferiores pueden utilizarse por separado, anclándolas directamente para realizar ejercicios de pared, o con el sistema clásico uniéndolas a la cincha central. Regulable, funcional, resistente, cómodo, probablemente el mejor Suspensión Trainer del mercado.

Adjustable, functional, resistant, comfortable and suitable for all kind of suspension exercises. Its high-quality padded handles provide more comfort during the training. The straps can hold up to 500 kg. It can be used both for indoor and outdoor activities. Door anchorage included with the upper strap. The lower straps can be used separately.



60927800 ANCLAJE FIJO ANCHOR POINT

Punto de anclaje fijo para el Suspension Trainer, Elásticos Elastube, Columpios de Yoga, etc. Puede fijarse al techo, pared o viga.

Medidas: Base 18 cm, Alto 5 cm y Grosor: 1 cm.

Fixed anchor point for Suspension Trainer, Elastic Elastube, Yoga Swings, etc. It can be fixed to the ceiling, wall or beam. Measurements: Base 18 cm, Height 5 cm and Thickness 1 cm.



SUSPENSIÓN

60928000 XT SUSPENSION TRAINER

Entrenamiento funcional por suspensión en el que se ejercita la resistencia gracias al peso del cuerpo, controlando la inestabilidad producida por la polea central. Fuerza, equilibrio, coordinación, resistencia, flexibilidad, rehabilitación, todo en uno. Agarres de aluminio de gran resistencia y cinchas sintéticas de alta tenacidad. Seguridad total. Incluye sistema de sujeción a la puerta.

Functional training by suspension in which the resistance is exercised thanks to the weight of the body, controlling the instability produced by the central pulley. Strength, balance, coordination, resistance, flexibility, rehabilitation, all in one. High resistance aluminum handles and high tenacity straps. Includes door anchorage.



Sistema de sujeción a puerta
Door anchorage system.



-8-

60928100 LOOPS XT SUSPENSION TRAINER

Loops para XT Suspension Trainer

Fabricados en material muy resistente. Medidas: 150 cm de largo x 8 cm de ancho.

Loops for the XT Suspension Trainer

Made of resistant material. Measurements: 150 cm long , 8 cm wide.



61009400 FLY MAX PRO

El Fly Max Pro añade una nueva perspectiva al entrenamiento clásico de suspensión, aportando nuevos ejercicios que se suman a los ya tradicionales para el fortalecimiento muscular.

Los entrenamientos llegan a ser más divertidos, y las lesiones se reducen drásticamente gracias a la amortiguación que generan los elásticos.

Saca el máximo partido a tus entrenamientos.

Fly Max Pro brings a new perspective to the classic suspension training, providing new exercises for muscle strengthening. Working out becomes more fun and the injuries are drastically reduced thanks to the cushioning of the elastics. Get the most out of your workouts!



SUSPENSIÓN

GYM RINGS MADERA GYM RINGS WOOD

Las más utilizadas en centros de crosstraining y entrenamiento funcional. Dos grosores, uno de 28mm, utilizado por todo tipo de público, y otro de 32 mm. Más apropiado para atletas de mayor tamaño o que busquen un agarre más fuerte. Fabricados en madera laminada que le aportan una durabilidad y resistencia óptima. Con cinchas de máxima seguridad aptas para cargas de más de 300 kilos.

The most used in crosstraining and functional training centers. Two thicknesses, one of 28 mm, used by all types of public, and another of 32 mm more appropriate for athletes of greater size or looking for a stronger grip. Made of laminated wood that provides optimum durability and resistance. With maximum safety straps suitable for loads of more than 300 kilos.

60928632 Gym Rings Madera Pro 32 mm. - *Gym Rings Wood Pro 32 mm.*
60928600 Gym Rings Madera 28 mm. - *Gym Rings Wood 28 mm.*



60928500 GYM RINGS ABS ABS GYM RINGS

Gym rings fabricados en material sintético ABS. Medidas: Aros de 23,5 cm de diámetro y 28 mm de grosor. Cinchas de 4,5 m de largo y 2,5 cm de ancho.

Gym rings made of synthetic material ABS, Rings with 23,5 cm of diameter and 3 cm thick. Straps of 4,5 m long and 2,5 cm wide.



60997200 COLGADOR BRAZOS MUSCLE BELT AB ARM STRAPS

Para desarrollar y fortalecer sus músculos abdominales desde una posición vertical. Fabricado en nylon de alta resistencia con espuma de relleno para hacerlos más confortables, ojales de acero para mayor durabilidad y mosquetones de acero forjado.

Made of high resistant nylon and foam with steel buttonholes. Suitable for vertical training and for exercising abdominal muscles.



SUSPENSION TRAINER RACK

Estructura para Suspension Trainer Rack. Disponible en 2, 3, 4, 5 y 6 metros de longitud. Con sistema para anclar al suelo. Fabricada en acero de alta resistencia recubierto con pintura epoxi.

Medidas: Altura total: 254 cm. Anchura 243 cm. Longitud: de 2 a 6 metros. Altura hasta la segunda barra: 226 cm.

Available in 2, 3, 4, 5 and 6 meters long. Made of very resistant steel, galvanized and powder coated. Anchoring system included. Dimensions: 254 cm high, 243 cm wide, from 2 up to 6 meter long. Height to the second bar: 226 cm.

55070200 Suspension Trainer Rack 2 Metros - *Suspension Trainer Rack 2 Meters.*

55070300 Suspension Trainer Rack 3 Metros - *Suspension Trainer Rack 3 Meters.*

55070400 Suspension Trainer Rack 4 Metros - *Suspension Trainer Rack 4 Meters.*

55070500 Suspension Trainer Rack 5 Metros - *Suspension Trainer Rack 5 Meters.*

55070600 Suspension Trainer Rack 6 Metros - *Suspension Trainer Rack 6 Meters.*



55077600 BARRA DE DOMINADAS PULL UP RACK MULTIGRIP - MULTIGRIP PULL UP RACK

Barra de Dominadas. Fabricada en acero de gran resistencia. Para colgar en pared y realizar flexiones o convertirla en una estación de trabajo colgando elementos de suspensión. Medidas Totales: 127 x 55 x 50 cm. Medidas Tubos interiores: 50 x 50 x 2 mm; 32 x 2 mm

Pull up bar. Made of very resistant steel. To fix on the wall and perform push-ups or to turn into a work station hanging suspension elements. Total dimensions: 127 x 55 x 50 cm. Dimensions Inner tubes: 50 x 50 x 2 mm; 32 x 2 mm.



55077500 BARRA DE DOMINADAS PULL UP RACK - PULL UP RACK

Barra de Dominadas. Fabricada en acero de gran resistencia. Medidas 78 x 78 x 120 cm. Incluye los tornillos para sujetar a la pared.

Made of high resistant steel. Dimensions: 78 x 78 x 120 cm. Includes screws for wall fixing.

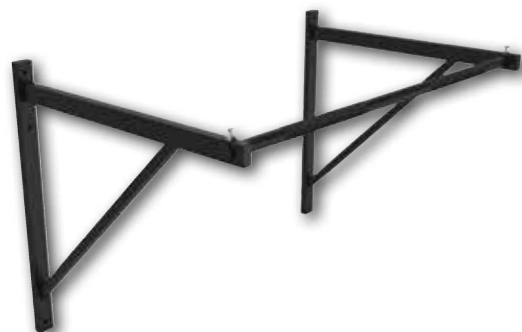



KETTLEBELL

Las Kettlebells permiten trabajar el cuerpo a través de una amplia gama de ángulos. Aumenta la flexibilidad dinámica. Las pesas aumentan la estabilización del core, la agilidad y la propiocepción.

Kettlebells for working the body through a wide range of angles. Increases the flexibility. Weights increase stability of the core, agility and proprioception."

KETTLEBELL COMPETICIÓN - COMPETITION KETTLEBELL

Fabricadas en acero. Todas las kettlebells son de la misma medida independientemente del peso. Las más utilizadas para competiciones de Crossfit. 29 cm de alto x 18 cm diámetro. Asa de 32mm de grosor.

Crossfit competition kettlebells. All in the same size regardless the weight. 29 cm high, 18 cm diameter. Grip: 32 mm thick.

55066000 Kettlebell de competición 8 kg - *Competition Kettlebells 8 kg.*
55066200 Kettlebell de competición 10 kg - *Competition Kettlebells 10 kg.*
55066400 Kettlebell de competición 12 kg - *Competition Kettlebells 12 kg.*
55066600 Kettlebell de competición 14 kg - *Competition Kettlebells 14 kg.*
55066800 Kettlebell de competición 16 kg - *Competition Kettlebells 16 kg.*
55067000 Kettlebell de competición 18 kg - *Competition Kettlebells 18 kg.*
55067200 Kettlebell de competición 20 kg - *Competition Kettlebells 20 kg.*
55067400 Kettlebell de competición 22 kg - *Competition Kettlebells 22 kg.*

55067600 Kettlebell de competición 24 kg - *Competition Kettlebells 24 kg.*
55067800 Kettlebell de competición 26 kg - *Competition Kettlebells 26 kg.*
55068000 Kettlebell de competición 28 kg - *Competition Kettlebells 28 kg.*
55068200 Kettlebell de competición 32 kg - *Competition Kettlebells 32 kg.*
55068400 Kettlebell de competición 36 kg - *Competition Kettlebells 36 kg.*
55068600 Kettlebell de competición 40 kg - *Competition Kettlebells 40 kg.*
55068800 Kettlebell de competición 44 kg - *Competition Kettlebells 44 kg.*
55069000 Kettlebell de competición 48 kg - *Competition Kettlebells 48 kg.*



KETTLEBELL CAST IRON

Kettlebells fabricadas en hierro fundido muy resistentes. Disponibles en 9 pesos diferentes, desde 4 a 32 kg. Las Kettlebells permiten trabajar el cuerpo a través de una amplia gama de ángulos, ayudando al desarrollo de la fuerza total del cuerpo, la resistencia y la flexibilidad dinámica. Las pesas aumentan la estabilización del core, la agilidad y la propiocepción.

Made of very resistant cast iron. Available in 9 different weights, from 4 to 32 kg. Kettlebells allow the body to work through a wide range of angles, helping the development of total body strength, endurance and dynamic flexibility. Increases the core stabilization, agility and proprioception.

60958000 Kettlebell Cast Iron 4 Kg.
60958100 Kettlebell Cast Iron 8 Kg.
60958200 Kettlebell Cast Iron 10 Kg.
60958300 Kettlebell Cast Iron 12 Kg.
60958400 Kettlebell Cast Iron 16 Kg.

60958500 Kettlebell Cast Iron 20 Kg.
60958600 Kettlebell Cast Iron 24 Kg.
60958700 Kettlebell Cast Iron 28 Kg.
60958800 Kettlebell Cast Iron 32 Kg.



KETTLEBELL DE CAUCHO CON MANGO CROMADO Y HIERRO EN EL INTERIOR RUBBER KETTLEBELL WITH CHROMMING HANDLE AND IRON INSIDE

Fabricadas en acero recubierto de caucho con asa de acero cromado. Muy resistente y no estropea el suelo. - *Made of rubber coated steel with chrome steel handle. Very resistant and does not damage the floor.*

- 60960000 Kettlebell caucho mango cromado 4 Kg. - *Rubber kettlebell chroming handle.*
- 60960100 Kettlebell caucho mango cromado 6 Kg. - *Rubber kettlebell chroming handle.*
- 60960200 Kettlebell caucho mango cromado 8 Kg. - *Rubber kettlebell chroming handle.*
- 60960300 Kettlebell caucho mango cromado 10 Kg. - *Rubber kettlebell chroming handle.*
- 60960400 Kettlebell caucho mango cromado 12 Kg. - *Rubber kettlebell chroming handle.*
- 60960500 Kettlebell caucho mango cromado 16 Kg. - *Rubber kettlebell chroming handle.*
- 60960600 Kettlebell caucho mango cromado 20 Kg. - *Rubber kettlebell chroming handle.*
- 60960700 Kettlebell caucho mango cromado 24 Kg. - *Rubber kettlebell chroming handle.*



-14-

KETTLEBELL DE VINILO

Fabricados en vinilo con cemento en su interior. - *Made of vinyl and filled with concrete.*

- 61002000 Kettlebell 2 Kg.
- 61002100 Kettlebell 3 Kg.
- 61002200 Kettlebell 4 Kg.
- 61002300 Kettlebell 6 Kg.
- 61002400 Kettlebell 8 Kg.
- 61002500 Kettlebell 10 Kg.
- 61002600 Kettlebell 12 Kg.



KETTLEBELL COMPETICIÓN SOFT

Kettlebells de competición de tacto suave, muy resistentes. Apts para todo tipo de suelos, no los dañan. Recubiertas en poliuretano super resistente acabado 3d, rellenas de nylon y hierro con mango de acero cromado.

- 55069104 Kettlebell Competición Soft 4 Kg.
- 55069106 Kettlebell Competición Soft 6 Kg.
- 55069108 Kettlebell Competición Soft 8 Kg.
- 55069110 Kettlebell Competición Soft 10 Kg.
- 55069112 Kettlebell Competición Soft 12 Kg.
- 55069114 Kettlebell Competición Soft 14 Kg.
- 55069116 Kettlebell Competición Soft 16 Kg.



61002900 ESTANTERÍA KETTLEBELLS - KETTLEBELLS RACK

Estantería para Kettlebells. Dispone de 2 niveles en los que poder colocar todas las kettlebells, de forma organizada. Con un ancho de 50 cm y largo de 150 cm espacio suficiente para colocarlas todas y dejar de tenerlas desorganizadas ocupando un espacio innecesario. Especialmente diseñada como estantería para kettlebells. Robusta y estable.

Alto: 72 cm. Ancho: 50 cm. Largo: 150 cm. - Height: 72 cm. Width: 50 cm. Length: 150 cm.



60960900 KETTLEBELL AJUSTABLE - ADJUSTABLE KETTLEBELL

Con diversos pesos metálicos para ajustar el peso deseado en cada ejercicio. De 1 a 18 Kilos.
With metal weights to adjust the wanted weight . From 1 to 18kg.



SOFT KETTLEBELL

Fabricadas en neopreno y rellenas de arena. Made of neoprene and filled with sand. Poner en Descripción de Heavy Ball: Fabricadas en plástico y rellenas de agua o arena. Ø 200 mm. Peso original: 1 kg. Peso lleno de arena: 3,55 kg. - *Made of plastic and suitable to be filled with water or sand. Ø 200 mm. Original Weight: 1 kg. Weight filled with sand: 3,55 kg.*

- 55069200 Soft Kettlebell 2 kg.
- 55069300 Soft Kettlebell 4 kg.
- 55069400 Soft Kettlebell 6 kg.
- 55069500 Soft Kettlebell 8 kg.
- 55069600 Soft Kettlebell 10 kg.
- 55069700 Soft Kettlebell 12 kg.



61005500 HEAVY BALL

Fabricadas en plástico y rellenas de agua o arena. Ø 200 mm. Peso original: 1 kg. Peso lleno de arena: 3,55 kg. *Made in plastic and possible to fill with sand or water. Ø 200 mm. Initial weight: 1 kg. Full with sand weight: 3,55 kg.*



CLUBBELL IRON

Clubbells de acero entre 2Kg y 20Kg. con mango redondo. El entrenamiento con clubbells (mazas) es una de las formas más antiguas que se conocen de acondicionamiento atlético y entrenamiento para el combate.

Las mazas tienen el peso desplazado hacia un extremo, eso hace que el cuerpo tenga que esforzarse para vencer la fuerza de palanca que se produce, y precisamente debido a este efecto, no es necesario ejercitarse con pesos muy elevados, por lo tanto reducimos las posibles lesiones. El entrenamiento con clubbells (mazas) implica a varios grupos musculares a la vez, podemos realizar multitud de entrenamientos con una o dos mazas.

Steel clubbells from 2 to 20kg with rounded handle. Clubbell training is one of the oldest ways of athletic conditioning and combat training. The club has the weight moved towards one end, making the body work to overcome the leverage that is produced. Working out with clubbells involves several muscle groups at the same time. A multitude of exercises can be performed with one or two clubs, not needing to use very heavy weights and therefore reducing injuries and pains.

- 60930000 CLUBBELL IRON 2 KG - Iron Clubbell 2 kg
- 60930100 CLUBBELL IRON 4 KG - Iron Clubbell 4 kg
- 60930300 CLUBBELL IRON 6 KG - Iron Clubbell 6 kg
- 60930400 CLUBBELL IRON 8 KG - Iron Clubbell 8 kg
- 60930500 CLUBBELL IRON 10 KG - Iron Clubbell 10 kg
- 60930600 CLUBBELL IRON 12 KG - Iron Clubbell 12 kg
- 60930700 CLUBBELL IRON 15 KG - Iron Clubbell 15 kg
- 60930800 CLUBBELL IRON 20 KG - Iron Clubbell 20 kg





FUNCIONAL - FUNCTIONAL

FUNCIONAL - FUNCTIONAL

CUERDA FUNCIONAL - FUNCTIONAL ROPE

Las cuerdas funcionales son la mejor opción para un entrenamiento en interior o exterior. Fabricada en material sintético trenzado muy resistente soporta muy bien la humedad y la abrasión. Beneficios: aumento de la capacidad aeróbica y anaeróbica, musculación, fuerza y resistencia.

The functional ropes are a good choice for indoor or outdoor training. Made of braided polyester, moisture and abrasion resistant. Benefits: enhance aerobic and anaerobic capacity, muscle building, strength and resistance.

60926500 Cuerda funcional ligera Ø 26 mm. Peso: 4 kg. de 10 m. - *Functional Rope Light Ø 26 mm. 10 m. 4 kg.*

60926600 Cuerda funcional de batida Ø 38 mm. Peso: 6 kg. de 9 m. - *Functional Rope Ø 38 mm. 9 m. 6 kg.*

60926800 Cuerda funcional de batida Ø 38 mm. Peso: 8 kg. de 12 m. - *Functional Rope Ø 38 mm. 12 m. 8 kg.*

60926900 Cuerda funcional de batida Ø 38 mm. Peso: 10 kg. de 15 m. - *Functional Rope Ø 38 mm. 15 m. 10 kg.*

60927400 Cuerda funcional de batida Ø 50 mm. Peso: 11 kg. de 9 m. - *Functional Rope Ø 50 mm. 9 m. 11 kg.*

60927500 Cuerda funcional de batida Ø 50 mm. Peso: 13 kg. de 12 m. - *Functional Rope Ø 50 mm. 12 m. 13 kg.*

60927600 Cuerda funcional de batida Ø 50 mm. Peso: 15 kg. de 15 m. - *Functional Rope Ø 50 mm. 15 m. 15 kg.*



CUERDA TOP GRADE - TOP GRADE ROPE

Cuerda de Batida con cubierta de Nylon para mayor durabilidad, y para evitar el desgaste y la abrasión. Con correa de agarre a la muñeca para proporcionar un extra de agarre. - *Top Grade rope with Nylon cover for durability and avoid wear and abrasion. With wrist grip strap to provide extra grip.*

60926601 Cuerdas Top Grade con agarres Ø 38 mm, Peso: 7,8 kg, 9 m - *Top Grade strings with Ø 38 mm. grips, 9 m. 7.8 kg*

60926801 Cuerdas Top Grade con agarres Ø 38 mm, Peso: 10,2 kg, 12 m - *Top Grade strings with Ø 38 mm. grips, 12 m. 10.2 kg*

60926901 Cuerdas Top Grade con agarres Ø 38 mm, Peso: 12,7 kg, 15 m. - *Top Grade strings with Ø 38 mm. grips, 15 m. 12.7 kg.*



60927100 CUERDA TREPA DE 7 METROS CLIMBING LINE

Diámetro 38 mm. Con enganche de acero. 7 metros.
Climbing line with steel hooks. Diameter 38mm length 7 m.



60927300 COLGADOR CUERDA ROPE'S HANGER

Colgador para cuerda de Batida. Ahorra espacio de una manera sencilla.

Whip rope hanger. Save space in a simple way.



60927200 ENGANCHE METÁLICO METALIC HOOK

Enganche metálico para cuerda funcional.

Metalic hook for functional rope.



FUNCIONAL - FUNCTIONAL

55089500 TRINEO PRO TOP GRADE - SLED PRO TOP GRADE

Trineo funcional carretilla. Con sistema para colocar un disco de peso Bumper para que haga de rueda. Medida tubo principal: 50 x 80 x 3 cm.
Wheelbarrow functional sled. System to add a weight bumper disc which works as a wheel. Main Tube Size: 50 x 80 x 3 cm.



55084600 POWER SLED PUSHING SLED

Trineo de Empuje fabricado en Acero pintado de negro. Con soporte central para colocar discos e incrementar el peso. Con 4 tubos laterales para el empuje.

Pushing sled made of steel and painted in black. Central steel base plate to add disks and increase the weight. 4 side tubes for pushing.



55084500 TRINEO PESO WEIGHT SLED

Fondo plano de acero macizo, que permiten un suave empuje. Para todo tipo de superficie. Se pueden poner discos de peso para mayor resistencia. Peso 25 kg.

Flat bottom, solid steel feet for smooth pushing/pulling on different surfaces. You can place heavy discs for increasing resistance. Constructed of heavy-duty welded steel for maximum stability and durability. Weight 25kg.



60928400 BARRAS PARALELAS - PARALLEL BARS CLASSIC

Entrenamientos más versátiles. Tanto en interior como en exterior. El peso de tu cuerpo jugará un papel determinante en la realización de los ejercicios. Tú marcas el nivel. Fácil de transportar. Ideal para todo tipo de deportistas y entrenadores personales. Con una pieza de unión regulable para las dos barras, que genera mayor estabilidad y seguridad. Fabricadas en acero de alta calidad. Pies antideslizantes. Alto: 72 cm. Ancho: 50 cm. Fondo: 67 cm.

Make your workouts in a more versatile way. Both indoors and outdoors. The weight of your body will play a role in exercise performance. Easy to carry. Ideal for all types of athletes and personal trainers. With adjustable connecting piece for the two bars for greater stability and security. Made of high quality steel. Non-slip feet. Height: 72cm. Width: 50cm. Depth: 67cm.



60928402 BARRAS PARALELAS AJUSTABLES BLACK BASIC BLACK ADJUSTABLE PARALLEL BARS

Barras paralelas para entrenamiento. Medidas 3 niveles de altura:

Alto: 70 cm. Ancho: 37,5 cm. Largo: 67,5 cm.

Alto: 80 cm. Ancho: 37,5 cm. Largo: 67,5 cm.

Alto: 90 cm. Ancho: 37,5 cm. Largo: 67,5 cm.

Hasta 250 kg.

Training parallel bars. Dimensions, 3 levels:

70 cm. high. 37,5 cm. width. Long: 67,5 cm.

80 cm. high. 37,5 cm. width. Long: 67,5 cm.

90 cm. high. 37,5 cm. width. Long: 67,5 cm.

Max weight: 250 kg



60928401 BARRAS PARALELAS BLACK BASIC BLACK PARALLEL BARS

Barras paralelas para entrenamiento. Medidas: Alto: 70 cm. Ancho: 37,5 cm. Largo: 67,5 cm. Hasta 250 kg.

Training parallel bars. Dimensions: 70 cm. high. 37,5 cm. width. Long: 67,5 cm. Max weight: 250 kg



FUNCIONAL - FUNCTIONAL

60928800 BARRAS PARALELAS MINI MINI PARALLEL BARS

Fabricadas en acero de alta calidad. Las asas longitudinales están totalmente engomadas, dando una seguridad total. Pies antideslizantes. Realiza tus entrenamientos de una manera más versátil. Tanto indoor como outdoor. El peso del cuerpo jugará un papel determinante en la realización de los ejercicios. Tú marcas el nivel. Fácil de transportar. Ideal para todo tipo de deportistas y entrenadores personales. Aguantan hasta 250 Kg.
Medidas: 31 cm. Alto x 66 cm. Largo x 50 cm. Ancho.

Made of high quality steel. The handles are totally covered with rubber, providing a complete security. Non-slip feet. For out- and indoor use. The weight of your body will play an important rol during the realisation of the exercises. You fix the level by yourself. Easy to carry. Perfect for personal training.

Max. Weight: 250kg

Dimensions: 31 cm x 66 cm x 50 cm



60929700 PULL UP WORKOUT

Barra de dominadas portátil. Haz tus ejercicios donde prefieras, sin horarios. Desmontable y con bolsa para su transporte incluida. Fácil transporte. La mejor opción para entrenar en casa.

Medidas: Abierto: 192 x 177 x 115 cm

Semi-abierto: 101 x 117 x 115 cm.

Pull Up Workout

Portable Pull up bar. The best way to work out at home or whenever and wherever you like. Detachable and easy to carry.

It includes a carry bag.

Full Dimensions: 192 x 177 x 115 cm.

Half: 101 x 117 x 115 cm.



6092600 DIP STAND

Para realizar entrenamientos de una manera más versátil. Tanto indoor como outdoor. El peso del cuerpo jugará un papel determinante en la realización de los ejercicios. Fácil de transportar. Ideal para todo tipo de deportistas y entrenadores personales. Alto 95 cm. Anchura inferior: 72 cm. Anchura superior: 30 cm.

Largo: 89 cm. Hueco entre barras: 52 cm.

Excellent to workout in a more versatile way. Suitable for indoor and outdoor. The body weight plays a decisive role when carrying out the exercises. Easily carried. Ideal for all types of athletes and personal trainers.

Height 95 cm. Width less 72cm. Top width 30 cm. Long, 89 cm. Gap between bars, 52 cm.



MONSTER BAG

Bolsa de peso con asas para realizar ejercicios para entrenamientos de fuerza. Golpea, levanta, lanza la bolsa como quieras. Trabaja la fuerza gracias a esta herramienta indispensable en tu entrenamiento funcional.

Peso: 45 Kg. Tamaño: 120 x 40 cm. - Peso: 68 Kg. Tamaño :140 x 45 cm.

Weight bag with handles to do exercises for strenght training. Hit, lift, throw as you want. Work your strenght with this essential item on your functional training.

Weight:45 Kg. Size:120 x 40 cm. - Weight :68 Kg. Size :140 x 45 cm.

55063545 Monster bag 45 kg. size: 120 x 40 cm.

55063570 Monster bag 70 kg. size: 140 x 45 cm.



FUNCIONAL - FUNCTIONAL

BULGARIAN SAND BAG

Una bolsa de peso resistente, fabricada en neopreno relleno de arena. Para realizar sentadillas, tirar, lanzar, etc... Muy versátil. Material muy resistente. Resistente al agua, fácil de limpiar.

Las Shoulder sand bags están indicadas para el entrenamiento de fuerza, los movimientos dinámicos y cualquier actividad de peso corporal. Ideal para la realización de ejercicios de fuerza explosiva.

Muy resistentes, pueden ser lanzadas al suelo. Su forma lunar proporciona múltiples opciones de agarre. Cada Shoulder sand bag va rellena, lista para usar.

Made of high resistance synthetic material filled with sand. Development of power, dynamic movements and multiple exercises. They are suitable for explosive activity, dynamic movements and activity of body weight. Very resistant, can be thrown to the ground. Lunar form for multiple grip options.

- 65063900 Bulgarian Sand Bag 5 Kg.
- 65064000 Bulgarian Sand Bag 10 Kg.
- 65064100 Bulgarian Sand Bag 15 Kg.
- 65064200 Bulgarian Sand Bag 20 Kg.



MOON HEAVY BAG

Fabricadas en material sintético de gran resistencia relleno de arena. Para desarrollar la potencia, movimientos dinámicos y múltiples ejercicios.

Están indicadas para entrenamiento de fuerza explosiva, movimientos dinámicos y actividad de peso corporal. Muy resistentes, pueden ser lanzadas al suelo. Forma lunar para múltiples opciones de agarre.

Made of high resistance synthetic material filled with sand. Development of power, dynamic movements and multiple exercises. They are suitable for explosive activity, dynamic movements and activity of body weight. Very resistant, can be thrown to the ground. Lunar form for multiple grip options.

- 65063500 Moon Heavy Bag 8 Kg.
- 65063600 Moon Heavy Bag 12 Kg.
- 65063700 Moon Heavy Bag 17 Kg.
- 65063800 Moon Heavy Bag 22 Kg.



Detalle textura.

SACO BÚLGARO FUNCIONAL

Sacos búlgaros funcionales. Pesos de 5 a 25 kilos. *Functional Training Bulgarian Bags. Available weights: from 5 up to 25 kg.*

- 65063000 Saco Búlgaro Funcional 5 kg. Morado - *Functional Training Bulgarian Bag 5 kg Purple.*
- 65063100 Saco Búlgaro Funcional 10 kg. Rojo - *Functional Training Bulgarian Bag 10 kg Red.*
- 65063200 Saco Búlgaro Funcional 15 kg. Naranja - *Functional Training Bulgarian Bag 15 kg Orange.*
- 65063300 Saco Búlgaro Funcional 20 kg. Azul - *Functional Training Bulgarian Bag 20 kg Blue.*
- 65063400 Saco Búlgaro Funcional 25 kg. Verde - *Functional Training Bulgarian Bag 25 kg Green.*



HEAVY BAG

Bolsas rellenas de arena que permiten realizar de forma segura movimientos explosivos, variaciones de elevación y los ejercicios de fuerza y resistencia. Interior acolchado y exterior de vinilo suave para reducir el riesgo de lesiones, daños al suelo y a equipos. Permite realizar ejercicios de rotación con cargas pesadas sin necesidad de utilizar una barra olímpica.

Bag filled with sand for making extreme movements, resistance and strength exercises. Padded interior and soft vinyl exterior reduce risk of damaging floors and equipment. Suitable for rotational exercises with heavy loads without using an Olympic bar. Sand included. Ø 21 cm, 58 cm long.

55063000 Heavy Bag 6 kg - Heavy Bag 6 Kg.

55063100 Heavy Bag 8 kg - Heavy Bag 8 Kg.

55063200 Heavy Bag 10 kg - Heavy Bag 10 Kg.

55063300 Heavy Bag 15 kg - Heavy Bag 15 Kg.

55063400 Heavy Bag 20 kg - Heavy Bag 20 Kg.



Detalle textura



SAND BAG

Sistema de cierre en la capa exterior con doble cremallera y broches de presión para asegurarse de que el relleno no salga. Las bolsas se pueden ajustar al peso deseado con el relleno de arena. Arena no incluida.

Closure system in outer shell with zippers and snaps to ensure the sand do not go. Filler bags adjustable in weight. Handle options are great for mixing up grips. Sand not included.

60928200 Sand bag grande. 68 x 33 cm. 3 inside bags, max: 40 kgs

60928900 Sand bag mediano. 68 x 25 cm. 2 inside bags, max: 30 kgs.

60928300 Sand bag pequeño. 48 x 23 cm. 2 inside bags, max: 20 kgs.



55062900 ESTANTERÍA HEAVY BAG HEAVY BAG SHELF

Fabricada en acero de gran resistencia. Gran estabilidad. Pintura anticorrosión.

Tamaño: 670 x 565 x 1.465 mm. Tubo de: 40 x 80 x 1.5 mm.

Made of high strength steel. Great stability. Anti-corrosion paint.

Size: 670 x 1.465 mm. Tube: 40 x 80 x 1.5 mm.



TYPHOON AQUA

Bolsas cilíndricas rellenas de agua. Especiales para ejercicios de entrenamiento funcional de inestabilidad. Con 4 asas para agarre. Dependiendo de la cantidad de agua creará más o menos inestabilidad. Longitud 75 cm. Ø 16 cm. Fabricadas en material de máxima resistencia. Con válvula especial para rellenar fácilmente de agua y aire.
Water cylinder, ideal for instability training exercises. With four grip handles. Valve to facilitate the filling of the ball with water or air. The fuller the bag gets, the more stable it becomes. Length: 75 cm. Ø16 cm.

55061300 Typhoon Aqua. 75 x 16 cm.

55061600 Typhoon Aqua Transparent. 75 x 20 cm



55061200 MK2 AQUA

Bolsas cilíndricas rellenas de agua. Especiales para ejercicios de entrenamiento funcional de inestabilidad. Con asas para agarre. Dependiendo de la cantidad de agua creará más o menos inestabilidad. Longitud 28 cm. Ø 16 cm. Hasta 6 litros de agua. Fabricadas en material de máxima resistencia. Con válvula especial para rellenar fácilmente de agua y aire.

Water cylinder, ideal for instability training exercises. Valve to facilitate the filling of the ball with water or air. The fuller the bag gets, the more stable it becomes. Length: 28 cm. Ø16 cm.



AGUA BAG

Bolsas cilíndricas rellenas de agua. Especiales para ejercicios de entrenamiento funcional de inestabilidad. Con asas para agarre. Dependiendo de la cantidad de agua creará más o menos inestabilidad. Fabricadas en material de máxima resistencia. Con válvula especial para rellenar fácilmente de agua y aire.

Water cylinder, ideal for instability training exercises. Valve to facilitate the filling of the ball with water or air. The fuller the bag gets, the more stable it becomes.

55062000 Agua Bag 23 kg, rojo. 20 x 75 cm - *Agua bag, 23 kg, red. 20 x 75 cm.*

55062100 Agua Bag 28 kg, azul. 22 x 75 cm - *Agua bag, 28 kg, blue. 22 x 75 cm*



55061400 SCUD AQUA

Bolsas cilíndricas rellenas de agua. Especiales para ejercicios de entrenamiento funcional de inestabilidad. Con asas para agarre. Dependiendo de la cantidad de agua creará más o menos inestabilidad. Longitud 110 cm. Ø 22 cm.
Fabricadas en material de máxima resistencia. Con válvula especial para rellenar fácilmente de agua y aire.

Water cylinder, ideal for instability training exercises. Valve to facilitate the filling of the ball with water or air. The fuller the bag gets, the more stable it becomes. Length: 110 cm. Ø22 cm.



55061500 AQA BALL

Pelotas rellenas de agua. Especiales para ejercicios de entrenamiento funcional de inestabilidad.

Dependiendo de la cantidad de agua creará más o menos inestabilidad.

Fabricadas en material de máxima resistencia. Con válvula especial para rellenar fácilmente de agua y aire.

Ball, ideal for instability training exercises. Valve to facilitate the filling of the ball with water or air. The fuller the more stable it becomes.



55061700 BULGARIAN HYDRO BAG

Saco búlgaro para rellenar de agua. La mejor herramienta para realizar ejercicios de fuerza y resistencia inestables. Con asas acolchadas para un agarre suave pero muy seguro. Peso total hasta 17 Kg. Peso vacío, 950 grm. Ancho total, 75 cm.

Bulgarian bag to fill with water. The best tool to practise strength and endurance unstable exercises. Made with padded handles for a soft grip, but very safe. Total weight until 17 kg. Empty weight: 950 gr. Total width: 75 cm.



AGUA BALL

Pelotas rellenas de agua especiales para ejercicios de entrenamiento funcional de inestabilidad.

Dependiendo de la cantidad de agua creará más o menos inestabilidad.

Fabricadas en material de máxima resistencia. Con válvula especial para rellenar fácilmente de agua y aire.

Ball, ideal for instability training exercises. Valve to facilitate the filling of the ball with water or air. The fuller the more stable it becomes.

55062500 Agua-Ball 14 kg, verde - Agua-Ball small = green (14 kg.)

55062600 Agua-Ball 24 kg, azul - Agua-Ball medium = blue (24 kg.)

55062700 Agua-Ball 65 kg, rojo - Agua-Ball big = red (65 kg.)

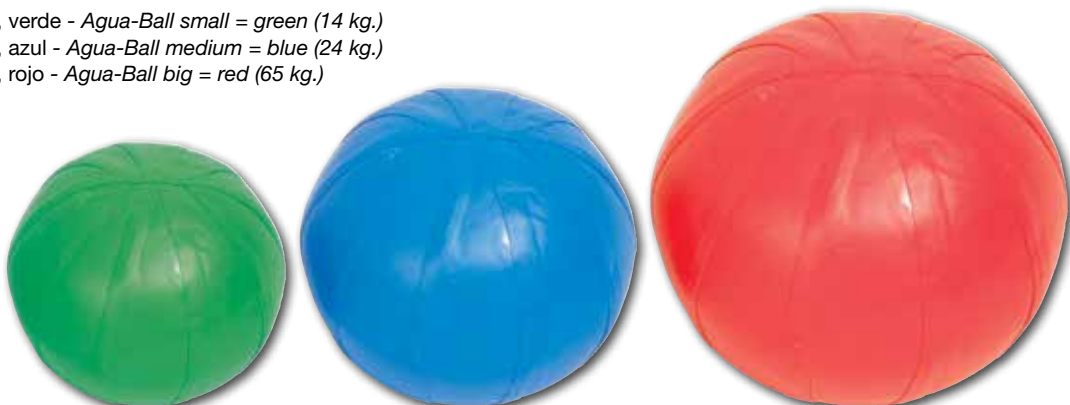



MEDICINALES - MEDICINAL

MONSTER BALL

Balones de caucho fabricados en una sola pieza, super resistentes. De alto agarre. Para hacer levantamientos de fuerzas con mucha mayor seguridad, y sin problemas con dañar el piso.

Rubber ball made in one piece, very hardy and high grip. Perfect for strenght lifting up, in a better safe way, and avoiding damaging the floor.

- 55065915 Monster Ball caucho top grade 15 Kg. - Monster Ball rubber top grade 15 Kg.
- 55065920 Monster Ball caucho top grade 20 Kg. - Monster Ball rubber top grade 20 Kg.
- 55065925 Monster Ball caucho top grade 25 Kg. - Monster Ball rubber top grade 25 Kg.
- 55065930 Monster Ball caucho top grade 30 Kg. - Monster Ball rubber top grade 30 Kg.
- 55065935 Monster Ball caucho top grade 35 Kg. - Monster Ball rubber top grade 35 Kg.
- 55065940 Monster Ball caucho top grade 40 Kg. - Monster Ball rubber top grade 40 Kg.
- 55065945 Monster Ball caucho top grade 45 Kg. - Monster Ball rubber top grade 45 Kg.

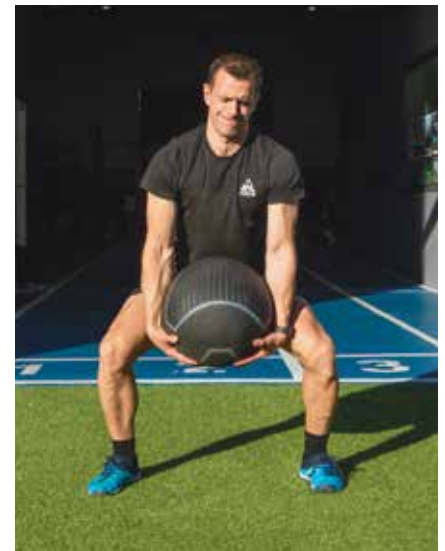

MEDICINALES - MEDICINAL

WALL BALL PRO GRADE - PRO GRADE WALL BALL

Balón medicinal fabricado en caucho de una sola pieza. Misma sensación que un balón de crosstraining tradicional, pero mucho más resistente, ya que no tiene costuras. Máximo agarre gracias a su superficie de caucho rugosa. Diámetro 45 cm.

Medicine Ball made of rubber in one piece. Same feeling as a traditional crosstraining ball, but much more resistant as it has no seams. Maximum grip thanks to its patterned rubber surface. Diameter: 45 cm.

55065500 Wall Ball Pro Grade 3 Kg - Pro Grade Wall Ball 3 Kg.

55065600 Wall Ball Pro Grade 5 Kg - Pro Grade Wall Ball 5 Kg.

55065700 Wall Ball Pro Grade 7 Kg - Pro Grade Wall Ball 7 Kg.

55065800 Wall Ball Pro Grade 9 Kg - Pro Grade Wall Ball 9 Kg.

55065900 Wall Ball Pro Grade 12 Kg - Pro Grade Wall Ball 12 Kg.



-30-



MEDICINAL SOFT - SOFT MEDICINE BALL

De tacto muy agradable, cubierto de nylon resistente. Una buena forma de ejercitar cualquier área de su cuerpo, incluyendo las extremidades superiores e inferiores. Mejora la fuerza de base, la articulación, la coordinación, la amplitud de movimiento y flexibilidad. Se puede utilizar para entrenar la fuerza explosiva y mejorar la coordinación.

Sistema de absorción de impactos. Resistente a la humedad. Muy resistente, mantiene siempre su forma. Diámetro 35,5 cm.

Soft medicinal coated with resistant nylon. Exercise all the body including upper and lower extremities. Improve strength, joints and coordination. Impact absorbing system . Moisture resistant.

55051000 Medicinal Soft 3 Kg.

55051300 Medicinal Soft 6 Kg.

55051600 Medicinal Soft 9 Kg.



SLAM BALL

Diseñada para poder repetir los movimientos de golpeo gracias a su gran durabilidad. De fácil agarre. No marca. Mejora la coordinación, la fuerza, el cardio, la resistencia y la estabilidad. De 2 a 40 Kg.

Designed to repeat the hit movements thanks to their great durability. Easy grip. Do not mark. Improve the coordination, the strength, the cardio, the endurance and the stability. From 2 to 40 kg.

50450500 Slam ball 2 Kg. Ø 18 cm.

50450600 Slam ball 4 Kg. Ø 18 cm.

50450700 Slam ball 6 Kg. Ø 23 cm.

50450800 Slam ball 8 Kg. Ø 23 cm.

50450900 Slam ball 10 Kg. Ø 23 cm.

50451000 Slam ball 15 Kg. Ø 25 cm.

50451100 Slam ball 20 Kg. Ø 25 cm.

50451200 Slam ball 30 Kg. Ø 30 cm.

50451300 Slam ball 40 Kg. Ø 30 cm.

50451400 Slam ball 45 Kg. Ø 35 cm.

50451500 Slam ball 50 Kg. Ø 35 cm.

50451600 Slam ball 55 Kg. Ø 35 cm.

50451700 Slam ball 60 Kg. Ø 35 cm.



MEDICINALES - MEDICINAL

MEDICINAL CAUCHO HIGH GRIP- HIGH GRIP RUBBER MEDICINE BALL

Medicinales fabricados en caucho. Diferentes medidas dependiendo de su peso. Con válvula para regular el aire interior y graduar el bote necesario para cada usuario. Superficie rugosa para máximo agarre, tipo neumático.

Medicinal made of rubber. Different measures depending on your weight. With valve to regulate the indoor air and adjust the necessary bounce for each user. Rough surface for maximum grip, pneumatic type.

- 55010400 Medicinal caucho high grip 1 Kg. Ø 190 mm. - High grip medicine ball rubber coloured 1 K. Ø 190 mm.
- 55020400 Medicinal caucho high grip 2 Kg. Ø 190 mm. - High grip medicine ball rubber coloured 2 K. Ø 190 mm.
- 55030400 Medicinal caucho high grip 3 Kg. Ø 230 mm. - High grip medicine ball rubber coloured 3 K. Ø 230 mm.
- 55040400 Medicinal caucho high grip 4 Kg. Ø 230 mm. - High grip medicine ball rubber coloured 4 K. Ø 230 mm.
- 55050400 Medicinal caucho high grip 5 Kg. Ø 230 mm. - High grip medicine ball rubber coloured 5 K. Ø 230 mm.
- 55050500 Medicinal caucho high grip 6 Kg. Ø 286 mm. - High grip medicine ball rubber coloured 6 K. Ø 286 mm.
- 55050600 Medicinal caucho high grip 7 Kg. Ø 286 mm. - High grip medicine ball rubber coloured 7 K. Ø 286 mm.
- 55050700 Medicinal caucho high grip 8 Kg. Ø 286 mm. - High grip medicine ball rubber coloured 8 K. Ø 286 mm.
- 55050800 Medicinal caucho high grip 9 Kg. Ø 286 mm. - High grip medicine ball rubber coloured 9 K. Ø 286 mm.
- 55050900 Medicinal caucho high grip 10 Kg. Ø 286 mm. - High grip medicine ball rubber coloured 10 K. Ø 286 mm.



MEDICINAL SIN BOTE - MEDICINE BALL WITHOUT REBOUND

Balones medicinales fabricados en una sola pieza bajo el sistema de roto moldeo. Material sin bote. Para ejercicios de lanzamiento y recepción.

Medicinal balls manufactured in one piece under the rotational molding system. Material without bounce. For launch and reception exercises.

- 55010000 Medicinal sin bote 1 kg. (verde). Ø 185 mm. - Medicine ball without rebound 1 kg., green.
- 55020000 Medicinal sin bote 2 kg. (verde). Ø 205 mm. - Medicine ball without rebound 2 kg., green.
- 55030000 Medicinal sin bote 3 kg. (verde). Ø 235 mm. - Medicine ball without rebound 3 kg., green.
- 55040000 Medicinal sin bote 4 kg. (verde). Ø 241 mm. - Medicine ball without rebound 4 kg., green.
- 55050000 Medicinal sin bote 5 kg. (verde). Ø 277 mm. - Medicine ball without rebound 5 kg., green.



MEDICINAL DUAL GRIP - DUAL GRIP MEDICINE BALL

Balones medicinales con doble asa para su fácil agarre. Para múltiples ejercicios.

Una buena forma de hacer ejercicio en cualquier área del cuerpo, incluyendo el corazón, extremidades superiores e inferiores. Mejora la fuerza de la base, integridad de la articulación, la coordinación, la amplitud de movimiento y flexibilidad. Se puede utilizar para entrenar la fuerza explosiva y mejorar la coordinación.

Suitable for gripping, throwing and rotating exercises. Exercise all your body including heart and upper and lower extremities. Improve strength, joints and coordination. Suitable for hard training.

55052000 Medicinal Dual Grip 2 Kg. Naranja. - *Orange.*

55052100 Medicinal Dual Grip 3 Kg. Amarillo. - *Yellow.*

55052200 Medicinal Dual Grip 4 Kg. Azul. - *Blue.*

55052300 Medicinal Dual Grip 5 Kg. Rojo. - *Red.*

55052400 Medicinal Dual Grip 6 Kg. Morado. - *Purple.*

55052500 Medicinal Dual Grip 7 Kg. Gris. - *Grey.*

55052600 Medicinal Dual Grip 8 Kg. Negro. - *Black.*



-33-

55055000 MEDICINE BALL REBOUNDER

El reboteador combina un trampolín con una base antideslizante para realizar ejercicios de retorno con los balones medicinales. Permite ajustar el ángulo del rebote. Máxima resistencia y durabilidad.

Medidas: 125 x 100 x 21 cm.

It is a trampoline with non-slip surface for making exercise with medicine balls. Adjustable angle of return. Maximum resistance.

Meassure: 125 x 100 x 21 cm.



MEDICINALES - MEDICINAL

Múltiples trabajos de rotación de balón medicinal. Una buena forma de ejercicio de cualquier área de su cuerpo, incluyendo el corazón, extremidades superiores e inferiores. Mejora la fuerza de la base, la integridad de la articulación, la coordinación, la amplitud de movimiento y flexibilidad. Se puede utilizar para entrenar la fuerza explosiva y mejorar la coordinación.

Medicine balls with rope, used for swinging and chopping movements.

Rotation exercise with medicine ball. Exercise all your body. Built your muscles, improve your coordination your movement and your flexibility. Suitable for hard training.

55054700 CUBIERTA BALONES MEDICINALES PRO PRO MEDICINE BALL COVER

Cubierta especial para balones medicinales y slam balls. Con cuerda regulable fabricada en nylon de alta tenacidad. Alta resistencia a los golpes. - *Special cover for medicine balls and slam balls. With adjustable nylon rope made of high tenacity. Shock proof resistance.*



55054600 CUBIERTA BALÓN MEDICINAL MEDICINAL BALL COVER

Mayor versatilidad para tus balones medicinales. Funda con cosido de gran resistencia. Bolsa de Nylon. Correa de 1,20 metros de largo. Ajustable a balones medicinales hasta 28 cm de diámetro.

Greater versatility for your medicine balls. High strength stitched cover. Nylon bag 1.20 meter long belt. Adjustable to medicine balls up to 28 cm in diameter.



55054800 ESTANTERÍA BALONES MEDICINALES - MEDICINE BALL RACK

Soporte para almacenar de forma ordenada 10 balones medicinales.

Alto: 158 cm. Ancho: 39 cm. Fondo: 60 cm.

Y la traducción debajo

Alto: 158 cm. Ancho: 39 cm. Fondo: 60 cm. Capacidad 10 balones.

Medicinal balls rack. 158 cm. high, 39 cm. width, 60 cm. depth.

55054900 ESTANTERÍA MÓVIL BALONES MEDICINALES. 3 PISOS. MOBILE RACK FOR MEDICINE BALLS. 3 FLOORS

Estantería Móvil Balón Medicinal de 3 pisos. Medidas: 165 x 45,4 x 99,9 cm.

Wall rack for medicinal balls. Dimensions: 165 x 45,4 x 99,9 cm.



55090500 ESTANTERÍA PARED BALONES MEDICINALES LARGA WALL RACK FOR MEDICINE BALLS - LONG

Estantería de pared para balones medicinales largo. Medidas: 360 x 40 x 91 cm.

Long wall rack for medicinal balls. Dimensions: 360 x 40 x 91 cm.



55090600 ESTANTERÍA PARED BALONES MEDICINALES WALL RACK FOR MEDICINE BALLS

Estantería de pared para balones medicinales. Medidas: 132 x 40 x 91 cm.

Wall rack for medicinal balls. Dimensions: 132 x 91 x 40 cm.



ELÁSTICOS - ELASTICS



TUBO DE RESISTENCIA CON CINTA CENTRAL RESISTANCE TUBE WITH CENTRAL RIBBON

60990000 Tubo de resistencia (7 lbs.) con cinta central. 1,2 m. Color naranja - Ligero. *Resistance tube with central ribbon. 1.2 m. Orange - Light.*

60990100 Tubo de resistencia (12 lbs.) con cinta central. 1,2 m. Color verde - Medio. *Resistance tube with central ribbon. 1.2 m. Color Green - Medium.*

60990200 Tubo de resistencia (17 lbs.) con cinta central. 1,2 m. Color azul - Fuerte. *Resistance tube with central ribbon. 1.2 m. Color Blue - Strong.*

Resistencia con estiramientos del 250%



TUBO DE RESISTENCIA RESISTANCE TUBE

60990500 Tubo de resistencia (7 lbs.) 1,2 m. Color naranja - Ligero. *Resistance tube 1,2 m. Color orange - Light.*

60990600 Tubo de resistencia (12 lbs.) 1,2 m. Color verde - Medio. *Resistance tube 1,2 m. Color green - Medium.*

60990700 Tubo de resistencia (17 lbs.) 1,2 m. Color azul - Fuerte. *Resistance tube 1,2 m. Color blue - Strong.*

Resistencia con estiramientos del 250%



BODY TONNER

60992000 Body toner. Color naranja - Ligero. - *Body toner. Color orange - Light.*

60992100 Body toner. Color verde - Medio. - *Body toner. Color green - Medium.*

60992200 Body toner. Color azul - Fuerte. - *Body toner. Color blue - Strong.*

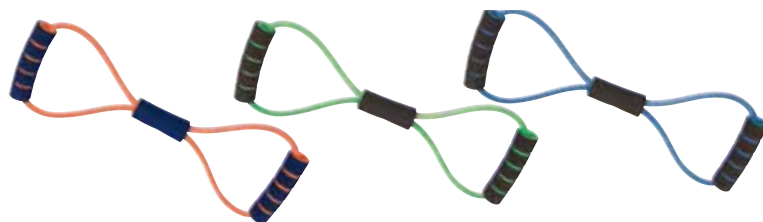

TUBO DE RESISTENCIA LUXURY RESISTANCE TUBE LUXURY

60964000 Tubo de resistencia (7 lbs.). Color naranja - Ligero. *Resistance tube luxury. Color orange - Light.*

60964100 Tubo de resistencia (12 lbs.). Color verde - Medio. *Resistance tube luxury. Color green - Medium.*

60964200 Tubo de resistencia (17 lbs.). Color azul - Fuerte. *Resistance tube luxury. Color blue - Strong.*

Resistencia con estiramientos del 250%



ANKLE TUBE

60993500 Ankle tube. Color naranja (7 lbs.) - Ligero. *Ankle tube. Color orange - Light.*

60993600 Ankle tube. Color verde (12 lbs.) Medio. *Ankle tube. Color green - Medium.*

Resistencia con estiramientos del 250%



CINTA ELÁSTICA SUAVE SOFT ELASTIC BAND

Banda elástica con 8 agarres tanto para manos como para pies. Ideales para realizar gran cantidad de ejercicios de resistencia y estiramiento. Fabricado con cintas elásticas rodeadas de un tejido suave, muy agradables al tacto. Se pueden lavar en frío.

Elastic band with 8 handles for hands and feet. Suitable for enhancing resistance and stretching. . Made of rubber material coated in soft textile.

Wash with cold water.

55059000 Cinta elástica suave ligera 41 mm. 8 posiciones. Naranja. *Soft elastic band light 41 mm. 8 positions. Orange.*

55059100 Cinta elástica suave media 41 mm. 8 posiciones. Verde. *Soft elastic band medium 41 mm. 8 positions. Green.*

55059200 Cinta elástica suave fuerte 41 mm. 8 posiciones. Azul. *Soft elastic band hard 41 mm. 8 positions. Blue.*



CINTA ELÁSTICA "ELAST TUBE" TEXTILE 16 POSICIONES "ELAST TUBE" TEXTILE BAND 16 LEVELS

Bandas elásticas de resistencia con 16 posiciones de agarre tanto para manos como para pies. 3 Resistencias: Ligera, Media y Fuerte // *Resistance elastic bands, with 16 handgrip levels, both on feet or hands. 3 grades of resistance: light, médium and hard.*

Medidas // Measures: 2,70 m x 3.4 m.

55059301 Ligera. Naranja. // *Light - Orange*

55059302 Medio. Verde. // *Medium - Green*

55059303 Fuerte. Azul. // *Strong - Blue*



MINI BANDS TEXTILE ELASTUBE

Mini bands fabricadas en material textil. Realice los entrenamientos sin tirones en la piel gracias a este nuevo material más agradable al tacto que las tradicionales de bandas de caucho.

Las Elastube Textile Mini son una innovación en el mercado del fitness, ideadas especialmente para activar músculos específicos del tren inferior, para evitar lesiones y mejorar su cuerpo.

Medidas: 32 x 5,5 cm.

Mini Bands made of textile material. Thanks to this new material, do your training exercises without a pulled muscle. More comfortable to touch than the traditional rubber bands.

Different resistance levels.

The Elastube Textile Mini are an innovation on the fitness market, specially developed to activate the specific muscles for lower body, and to avoid physical injuries and improve the body. Measures: 33 x 5 cm.

60924704 Mini BandsTextile Elastube Amarillo - Ligero.

60924705 Mini Band Textile Elastube Naranja - Medio.

60924706 Mini Band Textile Elastube Verde - Fuerte.

60924707 Mini Band Textile Elastube Azul - Extra Fuerte.

60924708 Mini Band Textile Elastube Negro - Extra Fuerte Plus.

EXERCISE BAND TEXTILE ELASTUBE

Bandas fabricadas en material textil. Para realizar entrenamientos sin tirones en la piel gracias a este nuevo material más agradable al tacto que las tradicionales de bandas de caucho.

Las Exercise Band Textile son una innovación en el mercado del fitness, ideadas para la realización de múltiples ejercicios, para evitar lesiones y mejorar su cuerpo.

Medidas: 105 x 3,5 cm.

Made of textile material. Thanks to this new material, do your training exercises without a pulled muscle. More comfortable to touch than the traditional rubber bands.

Different resistance levels.

The Elastube textile are an innovation on the fitness market, specially developed to make multiples exercises, avoiding physical injuries and improving the body. Measures: 105 x 3,5 cm.

60922902 Exercise Band Textile Elastube Naranja - Medio.

60922903 Exercise Band Textile Elastube Verde - Fuerte.

60922904 Exercise Band Textile Elastube Azul - Extra Fuerte.



SUPER BANDS

Superbands son bandas de caucho de diferente resistencias diseñadas para ejercitar todo el cuerpo. Medidas: 104 x 6.5 cm. Peso: 588 gr. *Superbands are rubber bands with different resistance for exercising all the body. Measures: 104 x 6.5 cm. Weight: 588 gr.*

60923600 Super Bands extra-fuerte. Azul. - *Super Bands extra-strong. Blue.*

60923400 Super Bands fuerte. Verde. - *Super Bands strong. Green.*

60923200 Super Bands media. Lila. - *Super Bands medium. Lilac.*

60923000 Super Bands ligera. Roja. - *Super Bands light. Red.*



MINI BANDS

Son bandas de caucho para realizar calentamientos dinámicos. Para realizar pasos laterales, extensiones de pierna y hacer ejercicios de equilibrio. Medidas: 25 x 5.3 cm. Peso: 31 gr. *Made of rubber. For warming up legs and stretching.*

Measures: 25 x 5.3 cm. Weight: 31 gr.

60924600 Mini Bands extra-fuerte. Azul. - *Mini Bands extra-strong. Blue.*

60924400 Mini Bands fuerte. Verde. - *Mini Bands strong. Green.*

60924200 Mini Bands media. Amarillo. - *Mini Bands medium. Yellow.*

60924000 Mini Bands ligera. Naranja. - *Mini Bands light. Orange.*



THUNDER BANDS

Bandas para esprintar. Fabricadas en un bucle continuo de caucho vulcanizado natural de la máxima calidad. Para ejercicios de carrera de resistencia. Se puede utilizar por parejas. Esta banda se puede utilizar en un gran número de ejercicios. Por ejemplo esprints balísticos, derrapes laterales, marcha atrás, y más. Las bandas también se pueden utilizar para los ejercicios de resistencia dual. Las bandas dan libertad total de movimiento con una resistencia constante. *Sprinting bands. Made of vulcanized rubber in an endless loop. For sprint and resistance training. It is also possible to use in Partner training.*

Sprinting bands. Made of vulcanized rubber in an endless loop. For sprint and resistance training. It is also possible to use in Partner training.

60923900 Thunder Band 3 m. Extra Fuerte. Negra. - *Extra Strong, black.*



ELÁSTICOS - ELASTICS

ELASTIC POWER BANDS

Bandas de entrenamiento para ejercicios de resistencia. Fabricadas en un material suave que no resulta molesto al contacto con el cuerpo. 3 medidas diferentes que aportan 3 resistencias diferentes. Talla S para personas hasta 55 Kg., talla M hasta 75 Kg., talla L a partir de 75 Kg.
Bands for training for resistance exercises. Made of a soft material, with a nice contact to our body. 3 different sizes that gives 3 different kind of resistance. Size S : persons till 55 kg. Size M : persons till 75 kg. Size L : more than 75 kg.

60924701 Elastic power bands Small / Tamaño/Size: 32'8 cm.

60924702 Elastic power bands Medium / Tamaño/Size: 36'8 cm.

60924703 Elastic power bands Large / Tamaño/Size: 38'8 cm.

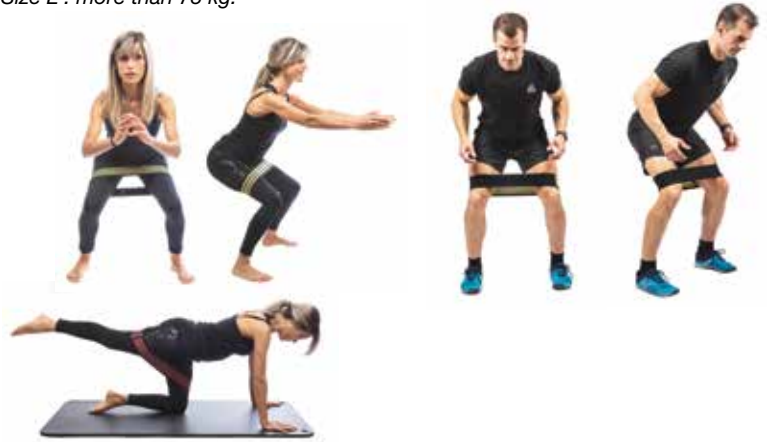

BANDAS ELÁSTICAS LATEX - ELASTIC LATEX BANDS

Para ejercicios de brazos y piernas. Diferentes densidades y durezas. Rollos de 25 m. x 15 cm.
Elastic latex bands. For arm and legs exercises. Different density and resistance. Rolls of 25 m. x 15 cm.

61007500 Ligera. Naranja. - Light. Orange

61007600 Media. Verde. - Medium. Green.

61007700 Fuerte. Azul. - Strong. Blue.

61007200 Banda látex individual ligera. Naranja 1,5 m. Ancho 15 cm.
Individual latex band light. Orange 1,5 m. Wide: 15 cm.

61007300 Banda látex individual media. Verde 1,5 m. Ancho 15 cm.
Individual latex band medium. Green 1,5 m. Wide: 15 cm.

61007400 Banda látex individual fuerte. Azul 1,5 m. Ancho 15 cm.
Individual latex band strong. Blue 1,5 m. Wide: 15 cm.



BANDA ELASTUBE LATEX FREE LATEX FREE ELASTUBE BAND

Bandas elásticas Elastube. Libres de Látex. 150 cm de largo x 15 cm de ancho. Especiales para centros de rehabilitación, fisioterapeutas, etc...

Latex free elastube band 150 cm long x 15 cm wide. They are perfect for rehabilitation centres, physiotherapists, etc...

60964500 Banda Elastube Latex Free. Ligera. Color Naranja. - Latex free elastube band. Light. Orange colour.

60964600 Banda Elastube Latex Free. Media. Color Verde. - Latex free elastube band. Medium. Green colour.

60964700 Banda Elastube Latex Free. Fuerte. Color Azul. - Latex free elastube band. Strong. Blue colour.



61007800 ASAS PARA BANDAS DE LATEX HANDLES FOR LATEX BANDS

Asas para bandas de latex con zona de agarre acolchada para una mayor comodidad. Set 2 uds. *Handles for latex bands. Better confort. Very safe. 2 pieces set.*



FLOSS BAND

60997900 Flossband ligera 1,0mm x 208 cm. roja - *Flossband light 1,0 mm x 208 cm. Red.*

60998000 Flossband media 1.3mm x 208 cm. gris - *Flossband medium 1,3 mm x 208 cm. Grey.*

60998100 Flossband fuerte 1.5mm x 208 cm. negra. - *Flossband strong 1,5mm x 208 cm. Black.*



60989200 KIT DE RESISTENCIA RESISTANCE BAND KIT

Kit de resistencia compuesto por: 1 anclaje a puerta, 2 agarres tobillos, 2 agarres manos y 5 elásticos diferentes resistencias. *Resistance band kit. Includes 2 ankle grips, 2 hand grips and 5 elastics of several resistance.*



60992500 SHOULDER PULLEY

Para ejercicios de hombros. Mejora el movimiento de las articulaciones superiores. Para rehabilitación. - *For shoulder exercises. Improves the movement of the body. For rehabilitation*

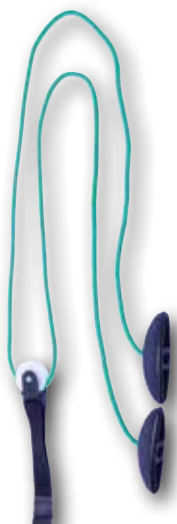

60993000 DOOR TUBEX

Elásticos con asas para anclar en la puerta. Para la realización de múltiples ejercicios. - *Elastics with handles to anchor at the door. For multiple exercises.*



ELÁSTICOS - ELASTICS

60988900 SOPORTE DE PARED CON ENGANCHE REGULABLE REGULABLE WALL SUPPORT REGULABLE ELASTUBE

Soporte de pared con enganche regulable para la conexión con elásticos y accesorios Elastube.

Compuesto por dos perfiles metálicos de 91,5 cm.

Con posibilidad de instalarlos en continuo (183 cm) o paralelo (2 x 91,5 cm). Incluye 2 ganchos regulables a múltiples alturas.

Wall mount with adjustable hook to connect elastics and Elastube accessories. Composed of two metal profiles 91.5 cm. Option to install consecutively (183 cm) or parallel (2 x 91.5 cm). Contains 2 hooks adjustable for multiple heights.



60989300 KIT DE SALTO AJUSTABLE ADJUSTABLE JUMP KIT

Sistema de entrenamiento para fortalecer y mejorar la resistencia y rapidez de piernas y caderas.

Training system to strengthen and improve endurance and speed of legs and hips.



61007100 TONING BAR

Con la barra de tonificación ejercitarás brazos y piernas de manera funcional, evitando así el riesgo de lesiones.

With the toning bar you will exercise arms and legs in a functional way, thus avoiding the risk of injury.



60989100 CHEST EXPANDER AJUSTABLE ADJUSTABLE CHEST EXPANDER

Con tubos elásticos intercambiables. Para reforzar la parte superior del cuerpo, pecho y hombros.

Made with elastic tubes exchangeables, to strengthen the upper part of the body, chest and shoulders.



CUERDAS ELÁSTICAS DE BATIDA ELASTIC BEATING ROPE

Las cuerdas funcionales son la mejor opción para un entrenamiento en interior y exterior. Muy duradera. Fabricada en material elástico soporta muy bien la humedad y la abrasión. Con cinta protectora en los extremos para ofrecer un mejor agarre. Aumento de la capacidad aeróbica y anaeróbica.

Aumento de la musculación y fuerza. Aumento de la resistencia. Aumento de la motivación y la resistencia mental. Se pueden acoplar accesorios como la barra Stab Fit, chaleco, etc...

Incluye dos cuerdas y un chaleco para ejercicios de potencia.

Functional ropes are the best option for indoor and outdoor training. Very durable. Made of elastic material that supports very well humidity and abrasion. With protective tape on the extremes to offer a better grip. Increase in aerobic and anaerobic capacity. Increase in bodybuilding and strength. Increase of resistance. Increase of motivation and mental resistance. Accessories such as the Stab Fit Bar, vest, etc... Able to couple other elements like the Stab fit. Includes 2 elastic ropes and one functional vest for power exercises.

60993100 Cuerda elástica Media. 5 m. 2 unidades.

60993200 Cuerda elástica Fuerte. 5 m. 2 unidades.



PUNCH TRAINER

Sistema de entrenamiento para fortalecer y mejorar la resistencia y rapidez de brazos, piernas y cadera.

Con sistema de agarre seguro tanto para manos como para pies. Compuesto por un cinturón acolchado, 2 tubos elásticos protegidos para brazos y 2 para pies.

Newest training tool to exercise muscles of the upper and lower body. Enhance impact speed. 4 x elastic straps, 2 x wrist cuffs, 2 x ankle cuffs, 1 x belt

60993700 Punch Trainer medio - *Punch Trainer, middle-strong.*

60993800 Punch Trainer fuerte - *Punch Trainer strong.*



PUNCH TRAINER SUPERIOR

Sistema de entrenamiento para fortalecer y mejorar la resistencia y rapidez de brazos. Con sistema de agarre seguro tanto para manos como para pies. Compuesto por un cinturón acolchado, 2 tubos elásticos protegidos para brazos.

Newest training tool to exercise muscles of the upper body. Enhance impact speed. 4 x elastic straps, 2 x wrist cuffs.

60988300 Punch Trainer superior medio

60988400 Punch Trainer superior fuerte



ELÁSTICOS - ELASTICS

60921400 CINTURÓN DE ESTABILIDAD EN CARRERA BALANCE RUNNING BELT

Cinturón con dos gomas enganchadas a los laterales y con enganche a punto fijo en el otro extremo. Útil para trabajar la estabilidad en carrera. Compuesto por un cinturón acolchado con 2 agarres, dos elásticos de 280 cm. y dos cinchas de agarre a punto fijo de 49 cm.

Belt with two elastic bands for improving balance in running. One side you fix to your waist, other side you fix to two bars or to two people. Composed by one padded belt with two grips, two elastic bands of 280 cm. and two gripping straps of 49 cm.



60921600 CINTURÓN DE POTENCIA DE SALTO BELT FOR ENHANCING THE JUMPING

Cinturón con dos gomas para anclar mediante un punto fijo al suelo o sujeción por 2 compañeros. Para trabajar la potencia de salto vertical. Compuesto por un cinturón con dos agarres, dos elásticos de 75 cm. y dos cinchas de agarre a punto fijo de 49 cm.

Belt with two elastic bands for training the jumping. One side you fix to your waist, other side you fix to two fixed point on the floor or to two people. Composed by one belt with two grips, two elastic bands of 75 cm. and two gripping straps of 49 cm.



60921000 POTENCIADOR DOBLE BRAZOS O PIERNAS DOUBLE ARM AND LEG MUSCLE TRAINING

Agarre para el brazos o piernas con enganche a punto fijo. Muy útil, ya que se puede enganchar a cualquier barra o que lo agarre otra persona. Para potenciación, fases avanzadas de rehabilitación y calentamientos. Se puede utilizar para enganchar en las muñecas o los tobillos. Compuesto por dos elásticos de 140 cm. Una cincha de agarre a punto fijo de 49 cm. y dos agarres acolchados para muñeca, tobillo o bíceps.

One side you fix to two ankles or two wrists, another side you fix to wallbar, bar or another person. For warming up, for training and for rehabilitation exercises. Composed by two elastic bands of 140 cm. One gripping strap of 49 cm. Two padded grips for wrist, ankle or biceps.

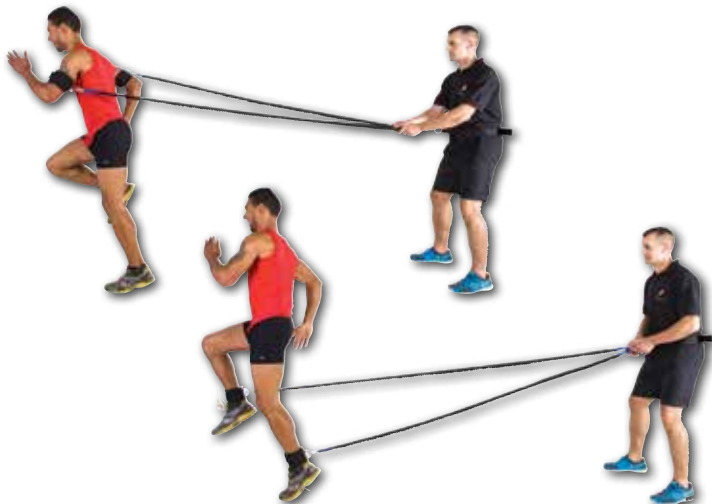

QUATRO ELASTUBE

Sistema de entrenamiento de resistencia. 4 Elásticos de 1.2 m con enganche a piernas y bíceps. Longitud: 1.2 m.

Resistance training system. 4 Elastic 1.2 m with hitch for legs and biceps. Length: 1.2 m

60988000 Quatro Medio
60988100 Quatro Fuerte

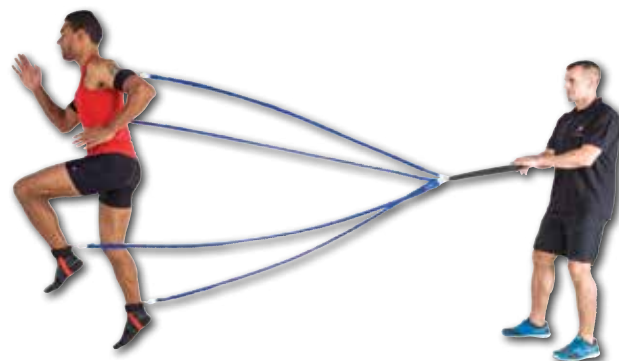

60920000 POTENCIADOR INDIVIDUAL DE BRAZO O PIE INDIVIDUAL ARM AND LEG MUSCLE TRAINING

Agarre para el brazo o pierna con enganche a punto fijo.

Muy útil, ya que se puede enganchar a cualquier barra o que lo agarre otra persona. Para potenciación, fases avanzadas de rehabilitación y calentamientos. Se puede utilizar para enganchar en la muñeca o el tobillo. Longitud: 1,78 m. Compuesto por un elástico de 200 cm. Una cincha de agarre a punto fijo de 49 cm. y un agarre acolchado para muñeca, tobillo o bíceps.

One side you fix to ankle or wrist, another side you can fix to wallbar, bar or another person. For warming up, training and for rehabilitation exercises. 1,78 m. length. Composed by one elastic band of 200 cm. One gripping strap of 49 cm. One padded grip for wrist, ankle or biceps.



CHALECO ENTRENAMIENTO RESISTENCIA TRAINING RESISTANCE VEST

Chaleco acolchado con goma y enganche a punto fijo. Para potenciación, fases avanzadas de rehabilitación y calentamientos. Compuesto por un chaleco acolchado, un elástico de 350 cm. y una cincha de agarre a punto fijo de 49 cm.

Padded vest with elastic band and coupling to a fixed point. For warming up and for rehabilitation exercises. Composed by one padded vest, one elastic band of 350 cm. One gripping strap of 49 cm.

60920400 Chaleco entrenamiento resistencia ligero. - *Training vest light resistance.*

60920600 Chaleco entrenamiento resistencia medio. - *Training vest medium resistance.*

60920800 Chaleco entrenamiento resistencia fuerte. - *Training vest strong resistance.*

60920200 CINTURÓN DE RESISTENCIA RESISTANCE BELT

Cinturón con una goma para anclar a punto fijo o a compañero. Para trabajar la resistencia en carrera. Compuesto por un elástico de 700 cm. Una cincha de agarre a punto fijo de 49 cm. Un cinturón con agarre móvil.

Vest with one elastic band and coupling to a fixed point or person. Composed by one elastic band of 700 cm. One gripping strap of 49 cm. One vest with one mobil grip.



ELÁSTICOS - ELASTICS

ELÁSTICOS DE FUERZA CON ENGANCHES - POWER ELASTICS WITH CARABINER

Elásticos para ejercicios de resistencia y estiramiento. Diferentes medidas e intensidades. Recubiertos con nylon, que aporta mayor resistencia, reduce la abrasión y alarga la vida de las gomas.

Elastics for resistance and stretching exercises. Different measures and intensities. Coated with Nylon, which provides greater resistance, reduces abrasion and extends the life of the elastics.



- 60980000 Elástico 30 cm. Medio. Verde. Resistencia 20 lbs.
- 60980200 Elástico 30 cm. Fuerte Azul. Resistencia 25 lbs.
- 60980400 Elástico 35 cm. Medio. Verde. Resistencia 20 lbs.
- 60980600 Elástico 35 cm. Fuerte Azul. Resistencia 25 lbs.
- 60980800 Elástico 40 cm. Medio. Verde. Resistencia 20 lbs.
- 60981000 Elástico 40 cm. Fuerte Azul. Resistencia 25 lbs.
- 60981200 Elástico 120 cm. Ligero. Naranja. Resistencia 15 lbs.
- 60981400 Elástico 120 cm. Medio. Verde. Resistencia 20 lbs.
- 60981600 Elástico 120 cm. Fuerte. Azul. Resistencia 25 lbs.
- 60981800 Elástico 120 cm. Super Fuerte. Morado. Resistencia 30 lbs.
- 60982000 Elástico 180 cm. Medio Verde. Resistencia 20 lbs.
- 60982200 Elástico 180 cm. Fuerte. Azul. Resistencia 25 lbs.
- 60982400 Elástico 180 cm. Super Fuerte. Morado. Resistencia 30 lbs.
- 60982600 Elástico 180 cm. Extra Fuerte. Rojo. Resistencia 35 lbs.
- 60982800 Elástico 240 cm. Medio. Verde. Resistencia 20 lbs.
- 60983000 Elástico 240 cm. Fuerte. Azul. Resistencia 25 lbs.
- 60983200 Elástico 240 cm. Super Fuerte. Morado. Resistencia 30 lbs.
- 60983400 Elástico 240 cm. Extra Fuerte. Rojo. Resistencia 35 lbs.

Resistencia con estiramientos del 250%

60988500 STICK- STABFIT ELASTUBE

Stick metálico de longitud 42 cm. para la conexión con elásticos Elastube de diferentes medidas y resistencias. Con superficie rugosa de caucho para un mayor agarre. Peso 2 kg.

Metal stick length 42 cm, for connection with elastic Elastube of different sizes and strengths. Wrinkled rubber surface for a strong grip. Weight 2 kg.



60927800 ANCLAJE FIJO

Punto de anclaje fijo, para el Suspension Trainer, Elásticos Elastube, Columpios de Yoga, etc. Puede fijarse al techo, pared o viga.
Medidas: Base 18 cm, Alto 5 cm y Grosor: 1 cm



60986100 AGARRE MUÑECAS CON CINCHA WRIST GRIP WITH STRAP

Agarre Muñecas con cincha de sujeción. Set 2 unidades.
Wrist grip with fastening strap. 2 pieces set.



60986200 AGARRE TOBILLOS CON CINCHA ANKLE GRIP WITH FASTENING STRAP

Agarre Tobillos con cincha de sujeción. Set 2 unidades.
Ankle grip with fastening strap. 2 pieces set.



60986300 AGARRE TOBILLOS - MUÑECAS ANKLES AND WRIST GRIP

Agarre Tobillos-Muñecas. Set 2 unidades.
Ankle-Wrist grip. 2 pieces set.



60986500 AGARRE BICEPS - BICEPS GRIP

Agarre Biceps. Set 2 unidades. - Biceps grip. Set 2 Units.



60986400 AGARRE MUSLOS - THIGH GRIP

Agarre Muslos. Set 2 unidades. - Thigh grip. Set 2 Units.



60986900 ANCLAJE SIMPLE SIMPLE ANCHORAGE



60986700 CINTURÓN DE ARRASTRE DRAGGING BELT

Cinturón de arrastre Elastube. Fabricado en Nylon de gran resistencia. Ajustable. Talla única.
Elastube dragging belt. Made of high strength Nylon. Adjustable. One size.



60987000 ANCLAJE A PUERTA DOOR ANCHORAGE

Para sujetar los elásticos Elastube a la puerta. Fabricado en nylon de gran resistencia. No daña la puerta.
To attach Elastube elastics to the door. Made of high strength Nylon. It does not damage the door.



60986000 ASAS GRIP ALUMINIO CON CAUCHO ALUMINIUM GRIP HANDLES WITH RUBBER

Asas grip. Set de 2 unidades. - Grip handles. Set of 2 units.



60986800 CINTURÓN 3 ENGANCHES 3 HOOK BELT

Cinturón 3 enganches, 1 central + 2 laterales. Fabricado en Nylon de gran resistencia. Ajustable. Talla única.
Belt with 3 hooks, 1 central + 2 sides. Made of high strength Nylon. Adjustable. One size.



ELÁSTICOS - ELASTICS

55055100 CHALECO FUNCIONAL HEBILLA - FUNCTIONAL BUCKLE VEST

Chaleco funcional con hebillas para realizar ejercicios de resistencia en entrenamientos multi direccionales. Talla única.

Functional vest with buckles to practise endurance exercises.



60986600 CHALECO ARNÉS HARNESS VEST

Chaleco Arnés Elastube. Ajustable. Fabricado en nylon de gran resistencia.

Elastube Vest -harness . made of very resistant nylon.



60984000 COLGADOR ELÁSTICOS PARED ELASTICS WALL RACK

Colgador de acero con soportes ajustables. Para colgar todo tipo de elásticos y otros accesorios. Medidas 65 x 10 cm. Con 6 soportes de diámetro 8 mm. y 25 cm de largo.

Steel hanger with adjustable supports. Suitable for all kind of elastics and other accessories. Measures 65 x 10 cm. With 6 supports diameter 8mm and 25 cm long



AGILIDAD Y VELOCIDAD

AGILITY AND SPEED



AGILIDAD Y VELOCIDAD - AGILITY AND SPEED

COMBA CROSSWOD COMPETICIÓN - HIGH SPEED COMPETITION

La comba de salto más avanzada técnicamente y funcional del mercado.

Con sistema de doble rotación que aumenta la velocidad adaptándose en cada momento a la posición perfecta de la cuerda. Incluye estuche para guardar la comba en buenas condiciones fuera factores externos que puedan influir en su correcto funcionamiento. Con 2 pares de contrapesos incluidos para todo tipo de usuarios y entrenamientos. Cuerda de acero trenzada de 2 mm. con recubrimiento de vinilo que le aporta una mayor durabilidad.

Fabricada en aluminio anodizado anti corrosión. Rodamientos de precisión, xxx cada agarre. Giro head-turning 360°. Peso: 129 grs. Longitud de cuerda 2.80 cm (ajustable). Cuerda de acero de 2mm con recubrimiento de vinilo, que le aporta una mayor durabilidad. Contrapesos grandes de 75 grs/cada uno. Contrapesos pequeños de 24 gr/cada uno. //

The most advanced jump rope, technical and functionally on the market. With double rotation system, that increase the speed adapting on each moment to the perfect posture of the rope. Includes a case to save the rope in perfect conditions, avoiding external factors that can influence on the correct functioning.

Includes 2 conterweights pair sets, for every kind of users and training. The rope is made of braided steel 2mm and vinyl coated, that provides it higher durability. Handle made of anodized no-rust aluminium, with precisión bearings. Head-turning 360°. Weight: 129 grs. Rope Lenght : 2.80 cm (adjustable).

60994001 COMBA CROSSWOD COMPETICIÓN HIGH SPEED COMPETITION BLACK

60994102 COMBA CROSSWOD COMPETICIÓN . HIGH SPEED COMPETITION ALUMINIUM



60994300 SPEED JUMP ROPE ALUMINIUM 3M.

60994600 COMBA PRO GRADE

Speed jump rope aluminio 3 m. Cuerda de salto con asas de aluminio y rodamientos. Se pueden ejecutar saltos doble y triples. Con cuerda de acero ajustable, 3,3 metros. Diámetro de la cuerda de acero 2,5mm. Longitud del Asa 16,5 cm. Peso total 230 gramos. *Speed jump rope with handles and bearings made of aluminium. Double and triple jumps possible. With adjustable steel rope , 3,3 m. Diameter of the steel rope: 2,5 mm. Length of Handle: 16,5 cm. Total weight: 230 gr.*

Comba de salto rápida. Nuevo sistema con punta de bola con rotación a 360° que hace que tenga un giro mucho más rápido y preciso. Con rodamientos de precisión. Mango de silicona anti deslizante. *Speed Jump rope with a new 360° rotating system with precisión bearings for more precise and faster turns.*



60994400 ROTATION SPEED ROPE

60994100 SPEED JUMP ROPE

60994000 FITNESS ROPE

Comba de salto profesional super rápida. Para saltos dobles. Con eje central giratorio con rodamientos. Anclaje descentrado para una mayor inercia de la cuerda. Fabricada en aluminio. Cuerda de acero recubierto.

High speed professional rope. Jump rope for double unders. Rotating handle for a better grip and off-set fixing for a better inertia. Made of aluminium. Coated steel rope.

Comba de salto rápido fabricada con cable de acero y rodamiento de alta velocidad. Perfecta para saltos dobles.

Speed Jump Rope made with steel cable and high speed bearings. Ideal for double jumps.

Comba fitness. Con peso en su interior para endurcer el ejercicio.

FITNESS ROPE. Weight inside for hard exercise.



CAJÓN DE SALTO PLYO DE MADERA ANTIDESLI- ZANTE - PLYO BOX WOOD JUMP BOX NON SLIP

Plyo box de madera con plataforma antideslizante con alturas regula- bles. Madera de color negro de gran resistencia. Las medidas depen- derán de la posición de la caja, lo que la hace ideal para los atletas de todos los niveles. Su madera de tablero marino le confiere una alta durabilidad y resistencia.

Wooden Plyo box with non-slip platform and adjustable heights. Black wood of great resistance. The measurements will depend on the position of the box, which makes it ideal for all levels athletes. Its marine board composition gives it high durability and resistance. Flat boxes come unassembled. The screws and tool are supplied, but not the glue.

55056601 Cajón de salto Plyo de madera antideslizante 51 x 61 x 76 cm.

55056701 Cajón de salto Plyo de madera antideslizante 40 x 50 x 60 cm.



55056600 WOODEN PLYO BOX

Wooden Plyobox 50,8 x 60,9 x 76,2 cm. Medida oficial. Madera natural. Las medidas 51, 61 y 76 cm dependerán de la posición de la caja, lo que la hace ideal para los atletas de todos los niveles. Medidas oficiales de campeonatos de Crossfit. Las cajas vienen sin montar. Se suministra los tornillos y herramienta, pero no la cola.

Wooden Plyobox, height 51, 61 and 76 cm. Natural coloured, high resistant wood. The sizes depend on the position of the box, which makes them perfect for any athlete of any level. Official Crossfit Championship sizes.

The boxes are unmounted and supplied with tools and screws but without glue.



CAJÓN DE SALTO PLYO BOX SOFT 3 POSICIO- NES PLYO BOX JUMP BOX 3 POSITIONS

Cajón de salto PLYO BOX Soft. 3 Posiciones. Cajón rectangular de sal- to fabricado en material blando pero estable. Recubierto de cuero. *PLYO BOX Soft Jump Box. 3 Positions. Rectangular soft box. Very stable.*

55057000 Plyo Salto Grande de 3 Posiciones. 50 x 60 x 75 cm.

55056900 Plyo Salto Mediano de 3 Posiciones. 40 x 50 x 60 cm.



55056700 WOODEN PLYO BOX

Wooden Plyobox 40 x 50 x 60 cm. Madera de color negra de gran resistencia. Las medidas 40, 50 y 60 cm dependerán de la posición de la caja, lo que la hace ideal para los atletas de todos los niveles. Las cajas vienen sin montar. Se suministra los tornillos y herramientas, pero no la cola.

Wooden Plyobox, height 40, 50 and 60 cm. Black coloured, high resistant wood. The sizes 40, 50 and 60 cm depend on the position of the box, which makes them perfect for any athlete of any level.

The boxes are unmounted and supplied with tools and screws but without glue.



55057400 SOFT PLYO BOX



4 piezas. 15, 30, 45 y 60 cm. Núcleo de espuma de EVA con PU. Recubrimiento de vinilo negro de gran resistencia. Con largas cintas de velcro para poder apilar los diferentes bloques a la altura deseada y evitar movimientos.

Uno de los mayores problemas para los deportistas que desean ejecutar saltos es el temor a hacerse daño mientras se hace el salto. Atletas avanzados también se muestran reacios a saltar al máximo de sus límites en las cajas más altas por la misma razón.

Nuestros bloques poliméricos de espuma resuelven este problema. Son lo suficientemente firmes para soportar el peso, pero lo suficientemente suave para no perjudicar las espinillas. Se puede personalizar la altura de la caja para que los atletas puedan trabajar la altura deseada. Núcleo de espuma de EVA con PU.

Con largas cintas de velcro para poder apilar los diferentes bloques a la altura deseada y evitar movimientos.

Set the 4 Plyboxes soft. Nucleus of EVA with PU. Recovered with high resistant black vinyl.

With long velcro ribbons to stack and avoid movement.

One of the biggest problems for sportsmen is the fear of getting injured during the jump. Advanced athletes also prefer not to implicate their forces 100% during the jump to higher boxes. Our polymeric blocs made of foam resolve these problems.

They are firmly enough to support weight, but also soft enough to avoid injuries. The height is adjustable.

Medidas / size:

- 90 x 75 x 60 cm.
- 90 x 75 x 45 cm.
- 90 x 75 x 30 cm.
- 90 x 75 x 15 cm.



55056800 PLYO BOX. Set 3 UDS.

Estructura de acero reforzado. La superficie de la base está cubierta de goma antideslizante. Las patas están construidas en ángulo para darles mayor estabilidad. Antideslizante. Muy ligero, fácil de mover y apilar.

Made of welded tubular steel. Landing surface is covered with non-skid rubber. Legs are constructed at a 6 degree outward angle to prevent tipping. Lightweight, easy to move and stack.

Pequeño. Altura: 31 cm. *small. Height 31cm*

Mediano. Altura: 46 cm. *médium. Height 46cm*

Grande. Altura: 61cm. *big: Height 61cm*



64205500 CONO FLEXIBLE PARA PICAS FLEXIBLE CONE FOR STICKS

Cono flexible para picas. Set de 8 unidades. Tamaño: Ø 30 x 15 cm.
Flexible cone for sticks. Set 8 units. Size: Ø 30 x 15 cm.



CONO DE 24 CM - CONE 24 CM.

Cono de señalización fabricado en plástico flexible. Puede colocarse una pica de forma vertical para realizar recorridos.

Signaling cone made of flexible plastic. A pike can be placed vertically to make tours.

- 43250007 - Rojo - Red
- 43250011 - Azul - Blue
- 43250003 - Amarillo - Yellow
- 43250008 - Naranja - Orange
- 43250006 - Verde - Green



43250200 CONO REDONDO ROUND CONE

Cono redondo, set de 40 unidades.
Round cone. Set 40 units.



43251000 BASE RELLENABLE HUECA

Base rellenable hueca con base antideslizante. Ø 24 cm. Hollow refillable base with non-slip base. Ø 24 cm



43250500 CONO FLEXIBLE FLEXIBLE CONE

Cono gran flexibilidad, set de 48 unidades.
Flexible cone. Set 48 units.



43250400 BASE MACIZA SOLID BASE

Base maciza de 1,8 kg. para kit de entrenamiento. Solid base 1,8 kg. for training kit



CONO SEÑALIZACIÓN EN PE DE 32 CM. CONES 32 CM.

Cono Multi funcional fabricado en PE flexible. Con agujeros para colocar picas tanto horizontal como verticalmente. Muy resistente, de pared muy gruesa, prácticamente irrompible.

Multi functional cone made of flexible PE. With holes to place pikes both horizontally and vertically. Very resistant and thick, practically unbreakable.

- 43250103 - Amarillo - Yellow
- 43250106 - Verde - Green
- 43250108 - Naranja - Orange
- 43250111 - Azul - Blue



CONO DE 42 Y 52 CM. EN PE. - CONE 42 AND 52 CM. PE.

Cono de 42 y de 52 cm. fabricado en P.E. nuevo y flexible. Recupera su forma tras la deformación.

Cone 42 and 52cm made in flexible P.E. Recover its shape after deformation.

Cono 42 cm. - Cone 42 cm.

- 43249303 - Amarillo - Yellow
- 43249306 - Verde - Green
- 43249308 - Naranja - Orange
- 43249311 - Azul - Blue



Cono 52 cm. - Cone 52 cm.

- 43249603 - Amarillo - Yellow
- 43249606 - Verde - Green
- 43249608 - Naranja - Orange
- 43249611 - Azul - Blue

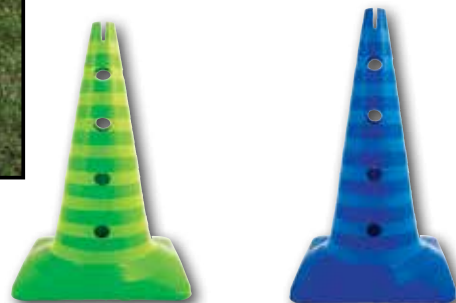

43250600 SOPORTE CONOS Y PICAS SUPPORT FOR CONE AND STICK

Bolsa de 6 unidades. - 6 units bag.



41090100 ENGARCE UNIVERSAL MULTI-LINKING

Engarce universal. Bolsa de 6 unidades.

Multi-linking. Bag with 6 u.



41090000 ENGARCE FIJO PICAS LINKING FOR STICKS

Engarce fijo de picas. Bolsa de 12 unidades.

Linking for sticks. Bag with 12 u.



AGILIDAD Y VELOCIDAD - AGILITY AND SPEED

AROS DE AGILIDAD AGILITY RINGS

Aros fabricados en vinilo flexible que se adecuan a cualquier superficie, incluyendo la hierba y se puede utilizar para crear los ejercicios funcionales. Desarrolla la agilidad, equilibrio dinámico, flexibilidad, rapidez, coordinación y tiempo de reacción.
Flexible plastic rings that lie flat on any surface. Run, walk, jump from ring to ring improving dynamic balance, agility, quickness and coordination.

55060800 Aros de agilidad 36 cm. Set 12 Uds. - *Agility rings 36 cm. Set 8 units.*
55060900 Aros de agilidad 50 cm. Set 12 Uds. - *Agility rings 50 cm. Set 8 units.*
55061000 Aros de agilidad 61 cm. Set 12 Uds. - *Agility rings 61 cm. Set 8 units.*

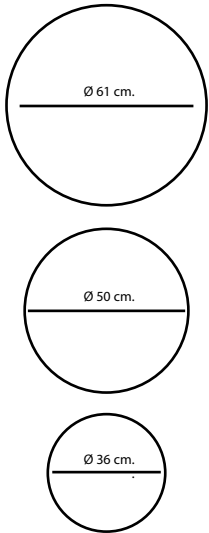

55061100 AROS DE AGILIDAD HEXAGONALES HEXAGONAL AGILITY RINGS

Conjunto de 6 hexágonos de plástico unidos entre sí. Ofrecen la posibilidad de realizar diferentes figuras dependiendo del tipo de ejercicio a realizar. Ø 45 cm.
Set of 6 hexagonal hoops joined together. They offer the possibility of making different shapes depending on the type of exercise to be performed.

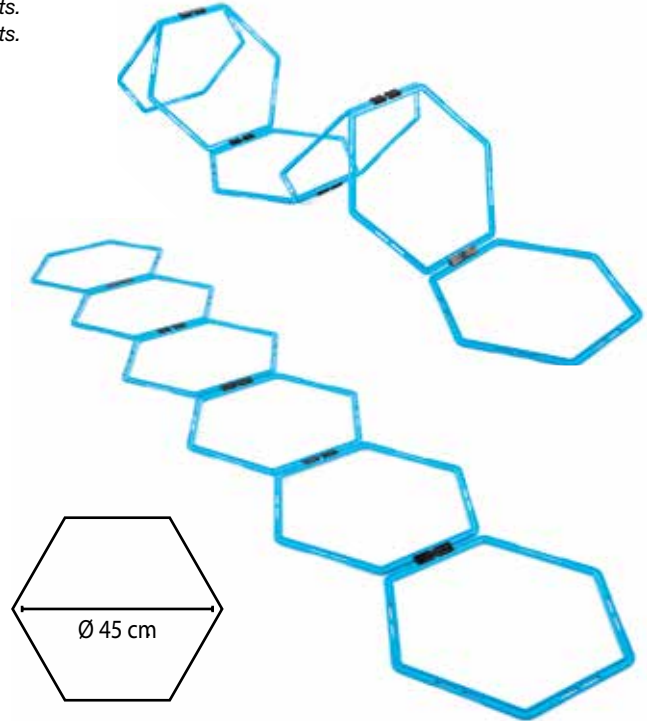

64204500 SET DE OBSTÁCULOS JUMP SET OBSTACLES JUMP

Set de obstáculos jump. Compuesto por 2 conos, 2 soportes y una pica.
Set obstacles jump. Composed by 2 cones, 2 supports and a stick.



64203700 ESCALERA DE AGILIDAD PLANA AGILITY PLAIN STAIRS

Escalera de agilidad plana. Largo 4 m. Ancho 50 cm. Grosor 6 mm. Fabricada en caucho antideslizante.
Agility plain stairs. Length 4m width 50 cm height 6mm. Made of non-slip rubber.



AGILIDAD Y VELOCIDAD - AGILITY AND SPEED

64203600 ESCALERA DE AGILIDAD DIVISIBLE 2 X 2 M. - AGILITY LADDER SEPARABLE 2 X 2 M.

Escalera de agilidad para ejercicios de coordinación, velocidad y agilidad. Compuestas por dos partes de 2 metros que se pueden separar para crear dos carriles paralelos.

Composed of two parts of 2 metres each one, that can be separated to make two parallel lanes.



2X



64203500 ESCALERA DE AGILIDAD AGILITY STAIRS

Escalera de agilidad de 4m de longitud, para realizar trabajo de velocidad, coordinación y agilidad.

Puede enrollarse para facilitar su guarado.

Agility stairs. 4 m. lenght.



FRICCIÓN - FRICTION

VALLAS MINI DE ENTRENAMIENTO TRAINING MINI HURDLES

Mini valla de entrenamiento disponibles en 3 alturas (15, 30, 45 cm). Ligeras y fácilmente transportables. Mini training fence available in 3 heights (15, 30, 45 cm). Light and easily transportable.

64200000 Vallas mini de entrenamiento 15 cm. *Training mini-hurdles 15cm.*

64200500 Vallas mini de entrenamiento 30 cm. *Training mini-hurdles 30cm.*

64201000 Vallas mini de entrenamiento 50 cm. *Training mini-hurdles 50cm.*



64201100 VALLAS DE SALTO DOBLE ALTURA DOUBLE HEIGHT HURDLES

Vallas de salto de doble altura. para entrenamiento funcional. Vallas funcionales de doble altura. Altura de 20 y 30 cm. Ancho 46 cm.

Double height functional training jump hurdles. Functional double height hurdles. Height of 20 and 30 cm. Width 46 cm.



57092000 VALLA DE SALTO DE ALUMINIO SENIOR ALUMINIUM ATHLETIC HURDLE SENIOR

Valla de salto de aluminio Senior. Regulable en altura de 68 a 106,7 cm. *Aluminium Athletic hurdle Senior. Height adjustable from 68 to 106,7 cm.*



57092200 VALLA DE SALTO DE PLÁSTICO INICIACIÓN PLASTIC ATHLETIC HURDLE INITIATION

Valla de salto de plástico iniciación. Regulable de altura de 55 a 95 cm. *Plastic athletic hurdle initiation. Height adjustable from 55 to 95 cm.*



64203000 PARACAÍDAS POTENCIADOR DE LA VELOCIDAD SPEED POWER PARACHUTE

Diseñado para todos los deportistas que quieren mejorar su nivel de aceleración, la resistencia muscular y la capacidad para ajustar la dirección de la carrera a velocidad. Con cinturón de velcro es ajustable de 76 a 128 cm. Se pliega fácilmente para guardarlo y por sus dimensiones permite un fácil transporte.

Designed for all athletes who want to improve their level of acceleration, muscular endurance and the ability to adjust the direction of the race at speed. With adjustable velcro belt from 76 to 128 cm. It folds easily to store it and by its dimensions allows easy transport.



64204100 TRINEO DE ARRASTRE DRAGGING SLED

Trineo para ejercicios explosivos de fuerza. Tanto para exterior como para interior. Base de caucho deslizante de alta resistencia. Peso regulable. Incluye 6 sacos vacíos que se pueden rellenar con 5 kilos de arena. También se pueden meter discos de peso. No daña el césped, parquet y otro tipo de pisos delicados.

Incluye cinturón, cuerda de enganche, trineo y 6 sacos de 5 kg. para rellenar.

Sled for explosive strength exercises, both for indoor and outdoor training. Base made of sliding rubber with a higher resistance. Adjustable weight. Includes 6 empty bags, that can be filled with 5kg. of sand. Also can put inside weight disks. Do not damage the grass, the parquet floor or other kind of delicate floors.

Includes the belt, the hitch rope, the sled and 6 bags to fill in.



64204000 TRINEO POTENCIADOR DE VELOCIDAD SPEED POWER SLED

Con pica vertical para poner discos de peso. Medidas 50 X 37 cm. Longitud cuerda: 5 m.

Vertical stick to put weight plates. Measures 50 X 37cm. Corde length: 5 m.

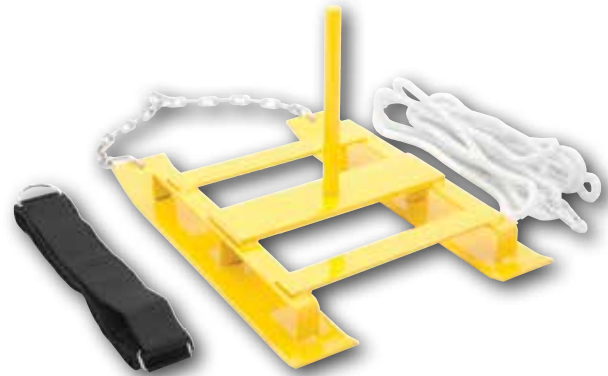

60926000 SLIDE MAT

Lámina de deslizamiento por fricción de uso individual. Con ojales para colgar. Incluye 2 pares de Sliders soft. Tamaño 138 x 101 cm. Fabricado con base de caucho antideslizante. Se enrolla fácilmente. Tamaño 140 x 100 cm.

Single mat for single work. With holes for hanging up. It included 2 pairs of soft sliders. One for hands and one for feet. Improve muscle-building, balance, agility, speed and resistance.
Side 138x101cm



60926100 SLIDERS SOFT

Sliders soft. Set 2 Unidades. Especial para suelos de madera o slide mats.
Special for wood grounds or slide mats.



60926300 SLIDERS SOCKS

Sliders socks. Set 2 Unidades.



60925400 TRIÁNGULOS MOVE - SLIPPING TRIANGLES WITH WHEELS

Triángulos de deslizamiento con ruedas. Medidas: Largo: 22 cm. Ancho: 23 cm. Alto: 8 cm.
Sliding triangles with wheels. Length: 22 cm, width: 23 cm, height: 8 cm.



60925900 SLIDERS DISCS

Discos para ejercicios de deslizamiento. Para realizar ejercicios de tonificación y entrenamiento completo. Movimientos suaves y elegantes para tonificar los músculos tanto superiores como inferiores. Pensados para deslizarse sobre suelo de madera, cerámica, alfombras, etc.

Slider discs for tonification and complete training. Smooth and elegant movements to tonify all muscles. For any kind of floor.



60926200 SLIDERS VINILO - VINYL SLIDERS

Set 2 Uds. Los Sliders proporcionan una superficie de entrenamiento deslizante que le permite realizar múltiples ejercicios. Ligero y portátil. Utilícelos para ejercitar las diferentes partes del cuerpo como las piernas, los muslos y las nalgas, todo al mismo tiempo. Para estirar y tonificar los hombros, el pecho y la espalda.

It is a pair of discs that improve sliding training surface. Lightweight and portable. For exercising legs, inner thighs and butt at the same time. Shoulders, chest and back at the same time.



60925800 SLIDE BOARD

Slide board enrollable. Superficie plana deslizante. Base antideslizante. Incluye topes finales. El entrenamiento por fricción mejora la potencia, el cambio de dirección, el equilibrio, la agilidad, la velocidad, la flexibilidad y la resistencia. Medidas: 60 cm x 245 cm.

Roll-up slide board. Flat surface. Non-slip base. Two ends for stopping. Improve muscle-building, balance, agility, speed and resistance. Standard Slide Board: 60cm x245cm. Includes one pair of sliders sock.

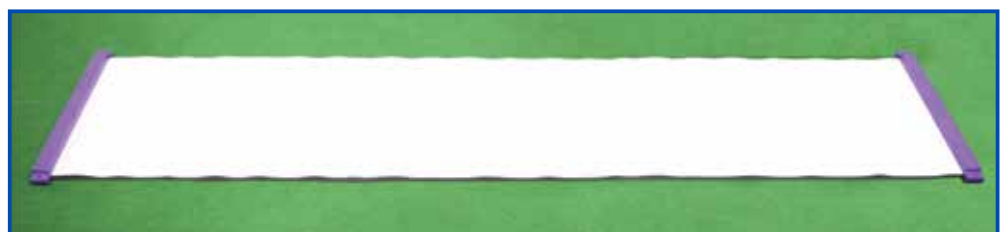

EQUILIBRIO - BALANCE



AIR STEP PRO

El nuevo Air Step Pro es un producto muy resistente y funcional, que permite la realización de múltiples ejercicios en los que se involucra la estabilidad y equilibrio. Dispone de base antideslizante para asegurar la realización de los ejercicios de la forma más segura.

New Air step PRO is a very resistant and functional product, enabling to work so many exercises that involves balance and stability. Includes a non-slip base, to assure the safety of the workout.

55058300 Air Step Pro Azul - Blue

55058400 Air Step Pro Gris - Gray

55058500 Air Step Pro Negro - Black



AIR STEP CON ASAS V.2.0. AIR STEP WITH HANDLES V.2.0.

55058103 Air Step con asas V.2.0 Lima / Lime

55058110 Air Step con asas V.2.0 Fucsia / Fuchsia



Enganche para elásticos

AIR STEP SIN ASAS V.2.0. AIR STEP WITHOUT HANDLES V.2.0.

55058010 Air Step sin asas V.2.0 Fucsia / Fuchsia

55058003 Air Step sin asas V.2.0 Lima / Lime



61005001 FUNCTIONAL BALANCE STEP

Pensado para los entrenamientos más intensos. El step con más posibilidades que puedes encontrar. Puede utilizarse como plataforma inestable, como banco o como peso para levantamientos. // *Developed for the most intenses trainings. The step with the most possibilities you can find. Can be used as unstable platform, as bench or as we.*

Medidas // Meassures: 116 x 44 x 25 cm.
Aguanta hasta // Max load: 500 kilos.



EQUILIBRIO - BALANCE

61005411 AIR STEP Ø 69 CM. AZUL

Air Step Ø 69 cm. Fabricado en material muy resistente. Base antideslizante con pies de goma. El medio balón va unido a la base con más de 30 tornillos, lo que le hace imposible su separación.

Con Air Step puedes realizar multitud de ejercicios de equilibrio para jóvenes, ancianos, deportistas o para rehabilitación. Con la bola hacia arriba proporciona una superficie inestable mientras que el dispositivo se mantiene estable, también se puede utilizar con la plataforma hacia arriba, en esta posición el dispositivo se vuelve altamente inestable y permite una nueva gama de ejercicios.

Made of very resistant material, Anti-slip base with rubber feet. The half-ball it's joined to the base by more than 30 screws, which makes them unbreakable.

With Air Step you can do a lot of balance exercises, suitable for youth, elderly, sports people or for rehabilitation.

Using with the ball on the top, provide an unstable surface while the item keep stable. Using with the base on the top, the item becomes extremely unstable, allowing a new range of exercises.



-62-

55058811 AIR STEP CON ASAS Ø 69 CM. AIR STEP WITH HANDLES Ø 69 CM.

Air Step Ø 69 cm con asas.



61001000 ESTANTERÍA PARA AIR STEPS AIR STEP RACK

Medidas 150 cm. de alto, 100 cm de ancho. Base 85 cm. ancho.
Measures : high 150 cm, base width 87 cm. placement width: 100 cm.



AIR STEP MINI

Plataforma de aire de base estable para entrenamiento funcional que permite un entrenamiento versátil para mejorar la flexibilidad, la estabilidad y el equilibrio. Se puede trabajar con ambos lados del Air Step Mini según la zona en la que queramos aumentar la fuerza muscular. La base de nylon anti rotura con pies de goma asegura una gran estabilidad y evita los deslizamientos. Para garantizar la estabilidad, se recomienda que la carga no supere los 120 kg. Incluye tubos elásticos para ejercicios de resistencia y estabilización. Incluye bomba de hinchado. Disponible en diferentes colores: azul y plata

Medidas: Diámetro 46 cm. - Altura 17 cm. - Peso 4 Kg.

Air platform, with secure base for functional training, that allows efficient exercises to get better flexibility, stability and balance. It's possible to work on both sides for Air Step Mini, depending on the area we want to increase the muscle strenght. The base is made off anti-tearing nylon and bottom rubbered, that makes sure the stability and avoid slides. It's recommended not rise above to 120 kg. Includes elastic tubes, to complete the resistance for the exercises, and also a pump to inflate.

Available in different colours : blue and silver. Measures : Diameter 46 cm. High: 17 cm. Weight : 4 kg.

55058914 AIR STEP MINI GRIS



55058911 AIR STEP MINI AZUL



EQUILIBRIO - BALANCE

53050600 BALANCE CUSHION 50 CM.

Disco de inestabilidad de 50 cm x 14 cm. Fabricado en Tecnocaucho. 3,6 kg. Carga máxima 300 kilos. Color Azul. Antideslizante.
Balance cushion 50 x 14 cm. Made of rubber, 3.6kg. Maximum charge 300kg. Blue, non-slip.



53051100 BALANCE CUSHION Ø 26 CM.

Balance Cushion Ø 26 cms. Fabricado en Tecnocaucho.
Balance Cushion Ø 26 cms. Made of rubber.



53051000 BALANCE CUSHION 34 CM.

Tiene válvula hinchable. Se puede controlar la dificultad del ejercicio hinchándolo con más aire para crear mayor inestabilidad.
Massage relax seat 34cm. With inflatable valve. The most you inflate the article the harder is working as the balance is more difficult.



55056500 ISLAS DE EQUILIBRIO - BALANCE ISLANDS

Las balance islands son ideales para mantener el equilibrio de las extremidades y la formación de estabilización. Fabricados en una sola pieza.

Balance islands.

Versatile Balance Steps are excellent for extremity balance and stabilization training. They are made of soft and durable vinyl.



55050300 CUÑA PARA SENTADILLAS SQUAT STAND BLOCK

Cuña para sentadillas (Squat Stand Block) permite realizar sentadillas completas, facilitando la realización de los movimientos. Ayuda a mantener una postura correcta. Medidas: 70 x 16,5 x 5 cm.

Allows to perform full squats, facilitating the performance of movements and assisting to conserve the correct posture.

Measures : 70 x 16,5 x 5 cm



55059700 AB MAT

Su forma ergonómica favorece la sujeción de las lumbares, protegiendo así la espalda durante el trabajo de los abdominales.

Medidas: 37 x 30 x 5 cm.

The ergonomic shape ensures a steady hold to the lumbers, protecting the back during the abdominal exercises. Measures : 37 x30x5 cm.



61001800 CORE BALANCE DISKS

Discos para mejorar el equilibrio y la coordinación. También para fortalecer los músculos. Diseño versátil y ligero, con una base antideslizante. Fácil de usar y perfecto para todas las edades y niveles de condición física. Fabricado en plástico rígido PP. Diámetro 21 cm. Altura 5,5 cm.

Excellent way to to work your core muscles, increasing balance and coordination. Versatile and lightweight design, non-slip surface. Easy to use and perfect for all ages and fitness levels. Made of rigid plastic PP

Diameter 21 cm. Height 5.5 cm.



60925600 BALANCE PAD

Balance pad para ejercicios de inestabilidad. Apilable para crear mayor inestabilidad. Con base antideslizante. Medidas: 47 cm x 39 cm x 6 cm. Fabricado en espuma de TPE. Fácil de lavar con un trapo húmedo.

BALANCE PAD.

Balance pad for balancing work. You can stack two balance pads for harder exercises. Made of TPE material and Non-slip base. Washable. Measures. 47 x 39 x 6 cm.



53050400 TARIMA INCLINADA AJUSTABLE

Tarima para apoyar los pies en ejercicios con cinturón ruso. 3 niveles. *To support the feet in exercises with Russian belt. 3 levels.*



EQUILIBRIO - BALANCE

61001700 BALANCE BOARD 40 CM.

Disco de estabilidad von base curva. Perfecto para trabajar el equilibrio, la estabilidad, prevenir lesiones, fortalecer el core y los músculos estabilizadores.

Stability disc with curved base. For working on balance, stability, injuries prevention, core work and stabilizing muscles.



53051400 DISCO ROTACIONAL ROTATORY PLATE

Giros continuos de 360°. Para trabajar el equilibrio, la alineación, la estabilidad y la resistencia del core. Se puede usar individualmente o por pares.

Diámetro: 34 cm. Alto: 3.5 cm.

Plates for balance, stability, lineup and resistance core exercises. Continuous spins of 360°. Can be used individually or by couples. Diameter: 34 cm. Height: 3.5 cm.



60925500 BALANCE FIT BOARD

Tabla de equilibrio con cilindro inferior. Fabricado en madera con superficie antideslizante. Medidas de la tabla, 73,5 x 28 x 1,8 cm. Medidas del cilindro, 11 x 42 cm.

Balance table with lower cylinder. Made of wood with non-slip surface. Measures of the table: 73.5 x 28 x 1.8 cm. Measures of the cylinder: 11 x 42 cm.



5505960 RUEDA FITNESS PRO - FITNESS WHEEL PRO

Rueda para entrenamiento con sujeción de pedales para pies y agarres de foam para manos. Trabaja los abdominales, los oblicuos, espalda, caderas y glúteos. Múltiples ejercicios adaptados a todos los niveles de resistencia. Diámetro de la rueda, 35,5 cm.

Training wheel with pedals and foam grips. Suitable for abdominals, obliques, back, hips and buttocks as well as for resistance training. Wheel diameter: 35.5 cm.



55059500 RUEDA FITNESS FITNESS WHEEL

Fabricados en plástico con estructura de acero. Agarres ergonómicos recubiertos de caucho.

Made of plastic with steel tire. Comfortable grips.



60994200 PUSH-UP BARS

Push Up Bars Set. Permite girar los brazos de forma natural durante ejercicios de flexiones.

Permits a natural movement of the arms during pushups.



55059400 CORE WHEELS

Un producto versátil para un entrenamiento completo del cuerpo.

Ruedas giratorias para realizar movimientos desestabilizantes y fortalecer hombros, torso y caderas. Con asas ergonómicas agradables al tacto.

Core wheels, perfect for a complete body training, to reinforce shoulders, torso, hips. With ergonomic handles, comfortable grip.



60994201 PUSH-UP BARS CON ALMOHADILLA

Push Up Bars con almohadilla.

Permite girar los brazos de forma natural durante ejercicios de flexiones. Involucrar más músculos y ayudar a reducir la tensión articular. Para cualquier nivel de condición física.

Permits a natural movement of the arms during pushups. Helps to reduce the joint tension. Perfect for any level of physical condition.



STEP Y TRAMPOLINES



61005301 STEP BANCO FUNCIONAL AJUSTABLE

La versatilidad de este step no tiene límites. Permite regular la altura para poder trabajar con un step de 20 cm o pasar a un banco funcional ajustable de 35 cm, simplemente retirando la parte negra. Con 10 posiciones, partiendo desde un banco de pesas plano, pasando por diferentes inclinaciones hasta los 90 grados. Banco plano, inclinado, declinado y step, son todas las posibilidades que ofrece.

This step versatility don't have limits. Allows to adjust the height, to work with a 20cm step or with a functional bench of 35 cm, only taken off the black piece. Includes 10 positions, starting from a dumbbells flat bench, going through different inclinations till 90 degrees. Flat bench, inclined, declined and step, all possibilities included.

Medidas máxima altura: 120 x 34 x 35 cm
Medidas mínima altura: 110 x 34 x 20 cm
Peso: 12 kg

Max Height measures: 120 x 34 x 35 cm
Min Height measures: 110 x 34 x 20 cm
Weight: 12 kg



STEP AEROBIC

Step profesional. Máxima estabilidad. Plataforma y cuatro laterales. Ocho topes de goma para evitar posible deslizamiento.
Step professional. Maximum stability. Platform and 4 sides. Eight rubber stops for avoiding sliding.

61005000 Step Aerobic
4 Laterales 110 x 42 x 20 cm.

61005100 Step Aerobic
2 Laterales 110 x 42 x 16 cm.



Nuevos refuerzos más resistente a la torsión. 8 topes antideslizantes.
New reinforcement system. 8 non-slip stoppers.

61005200 STEP PEQUEÑO - SMALL STEP

Step pequeño. Set completo. Máxima estabilidad. Medidas: 71 x 35,5 x 15 cm. Plataforma y dos laterales.
Small step Complete set. Maximum stability. Measures: 71 x 35,5 x 15 cm. Platform and 2 sides



STEP Y TRAMPOLINES

61001100 ESTANTERÍA STEPS GRANDES BIG STEPS RACK

Capacidad para 18 Steps. Medidas: 113 x 47 x 180 cm.
Capacity 18 steps. Measure: 113 x 47 x 180 cm.



61001200 ESTANTERÍA BASES STEPS GRANDES BIG BASES STEP RACK

Capacidad para 52 bases. Medidas: 92 x 47 x 120 cm.
Capacity for 52 bases. Measure: 92 x 47 x 120 cm.



61000900 ESTANTERÍA STEPS PEQUEÑOS SMALL STEPS RACK

Capacidad para 16 steps. Medidas: 77 x 42 x 160 cm.
Capacity for 16 steps. Measure: 77 x 42 x 160 cm.



61001300 ESTANTERÍA STEPS PEQUEÑOS CON BASES SMALL STEPS AND BASES RACK

Capacidad para 16 steps y 56 bases. Medidas: 124 x 42 x 163 cm.
Capacity for 16 steps and 56 bases. Measure: 124 x 42 x 163 cm.



JUMP FITNESS TRAMP HEXAGONAL

En el Jump Fitness Tramp se aúnan seguridad, ligereza, robustez y elasticidad fruto de una investigación y de numerosas pruebas durante su proceso de desarrollo.

Se compone de una estructura tubular, una malla altamente elástica y resistente unida a la estructura hexagonal mediante un nuevo sistema de cordaje y un manillar regulable. Este trampolín está creado para la realización de ejercicio de bajo, medio y alto rendimiento sin merma de sus cualidades y con una larga vida útil. Manillar fabricado en acero ajustable en altura, unido de forma compacta a la estructura. Cómodo agarre de espuma ergonómico.

La superficie del trampolín está formada por una malla de polietileno con un cosido reforzado por ambos lados. Fabricado en un material antiestático que evita los resbalones.

Estructura de acero tubular capaz de absorber la mayor parte de la energía de impacto del salto. Encordado realizado con loops de gomas elásticas individuales. Un sistema patentado para repartir mejor el impacto y el rebote. Patas desmontables con base antideslizantes. Los cojinetes de goma de las patas garantizan un contacto estable con el suelo y aseguran que no haya movimiento del trampolín. Peso: 13 kg. Capacidad máxima: 120 kg.

Into the Jump Fitness Tramp it match safety, lightness, robustness and elasticity, brought by the investigation and several test during the development process. It's composed of a tubular structure, an adjustable handle, and a highly and resistant elastic mesh, joined to hexagonal structure by a new rigging system. This trampoline it's designed for the practice of physical exercises, for low, médium and high performance, with no reduce of the qualities and a large use. Handle made of steel, heigh adjustable and compactly joined to the structure. Comfortable and ergonomic foam grip. The trampoline surface it's made of a polyetilene mesh, with strenghtened sewn on both sides. Made of an antistatic material to avoid the slippings.

Steel tubular structure, able to absorb the most of the energy produce by the jump impact. Rigging made of elastic and single rubber loops. It have a patented system to share the impact and rebound. Removable foot with anti-slip basement. The foot rubber bearings ensure a solid contact with the floor, assuring no moves.

60999611 Azul / Blue

60999606 Verde / Green

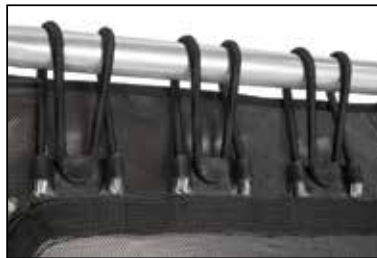

60994500 JUMP FITNESS TRAMP

Jump fitness tramp. Ø exterior: 95 cm. Ø interior: 70 cm. Altura: 33 cm. Fácil de apilar. *Jump fitness tramp. Diameter: 95 cm. Interior Diameter: 70 cm. Height: 33 cm, Easy to stack.*



30020000 TRAMPOLÍN ELÁSTICO ELASTIC TRAMPOLINE

Trampolín elástico 110 x 110 cm. *Elastic trampoline 110 x 110 cm.*





YOGA Y PILATES

YOGA AND PILATES

PILATES BALL

61008800 Pilates ball. Ø 240 mm. Pelota para ejercicios Pilates . Pilates ball. Ø 240 mm. For Pilates exercises.

61008900 Pilates ball. Ø 200 mm. Pelota para ejercicios Pilates . Pilates ball. Ø 200 mm. For Pilates exercises.

61009000 Pilates ball. Ø 160 mm. Pelota para ejercicios Pilates . Pilates ball. Ø 160 mm. For Pilates exercises.



BOLAS DE OXIGENO - OXIGEN BALLS

61004800 2 Bolas de oxígeno. Pelotas blandas. 500 gr. 2 Oxigen balls. Soft balls. 500 gr. unit.

61004900 2 Bolas de oxígeno. Pelotas blandas. 1 kg. 2 Oxigen balls. Soft balls. 1 Kg. unit.



PA 61004800



PA 61004900

FITNESS BALL TECNOCAUCHO PRO

Los Fitness balls Tecno Caucho PRO de Amaya Sport son los Balones de fitness más avanzados tecnológicamente del mercado. De gran resistencia a la abrasión y con máxima elasticidad, aportan una mayor durabilidad y un extra de seguridad a los usuarios. Es el balón elegido por los profesionales de Fitness y Pilates, Entrenamiento Funcional y rehabilitación. Soportan más de 1000 kg(ensayos realizados en laboratorio). Material de sistema molecular amorfo, por lo que en el hipotético caso de pinchazo, se deshincha lentamente. Fabricados en España con materiales eco-friendly acordes a las normativas Europeas de seguridad, salubridad y medio ambiente. 100% reciclable. Colores Azul, Gris, Grafito, Verde y Fucsia. *Tecno Caucho PRO Fitness balls by Amaya Sport are the most technologically advanced fitness balls on the market. Highly resistant to abrasion and maximum elasticity, they provide greater durability and extra safety for users. It is the ball chosen by the professionals of Fitness and Pilates, Functional Training and rehabilitation.*

They support more than 1000 kg (laboratory tests). Material of amorphous molecular system, so in the hypothetical case of puncture, it slowly deflates. Manufactured in Spain with eco-friendly materials in accordance with European safety, health and environmental regulations. 100% recyclable. Blue, Gray, Graphite, Green and Fuchsia colors.

Fitness Ball Tecno Caucho® Pro 55 cm.

- 50005010 - Fucsia - Fuchsia
- 50005014 - Plata - Silver
- 50005016 - Azul - Blue
- 50005018 - Verde - Green
- 50005030 - Grafito - Graphite

Fitness Ball Tecno Caucho® Pro 65 cm.

- 50005110 - Fucsia - Fuchsia
- 50005114 - Plata - Silver
- 50005116 - Azul - Blue
- 50005118 - Verde - Green
- 50005130 - Grafito - Graphite

Fitness Ball Tecno Caucho® Pro 75 cm.

- 50005210 - Fucsia - Fuchsia
- 50005214 - Plata - Silver
- 50005216 - Azul - Blue
- 50005218 - Verde - Green
- 50005230 - Grafito - Graphite



FITNESS BALL TECNOCAUCHO LITE

El Fitness ball Tecno Caucho LITE es un balón ligero. Es el balón elegido por los profesionales que buscan un producto económico y de alta calidad. Fabricado en Tecno Caucho, lo que le da una gran resistencia a la abrasión y una máxima elasticidad, que aportan una mayor durabilidad y un extra de seguridad a los usuarios.

Es el balón elegido por los usuarios que buscan un producto económico y de alta calidad. Soportan más de 600 kg(ensayos realizados en laboratorio). Material de sistema molecular amorfo, por lo que en el hipotético caso de pinchazo, se deshincha lentamente. Fabricados en España con materiales eco-friendly acordes a las normativas Europeas de seguridad, salubridad y medio ambiente. 100% reciclable. Colores Azul, Gris, Grafito, Verde y Fucsia.

The Tecno Caucho LITE Fitness ball is a light ball. It is the ball chosen by professionals looking for an economical and high quality product. Manufactured in Tecno Caucho, which gives it great abrasion resistance and maximum elasticity and provide greater durability and extra safety for users. It is the ball chosen by users looking for an economical and high quality product. They support more than 600 kg (laboratory tests). Material of amorphous molecular system, so in the hypothetical case of puncture, it slowly deflates. Manufactured in Spain .

Fitness Ball Tecno Caucho® LITE 45 cm

- 51090010 - Fucsia - Fuchsia
- 51090014 - Plata - Silver
- 51090016 - Azul - Blue
- 51090018 - Verde - Green
- 51090030 - Grafito - Graphite

Fitness Ball Tecno Caucho® LITE 55 cm

- 51091010 - Fucsia - Fuchsia
- 51091014 - Plata - Silver
- 51091016 - Azul - Blue
- 51091018 - Verde - Green
- 51091030 - Grafito - Graphite

Fitness Ball Tecno Caucho® LITE 65 cm

- 51092010 - Fucsia - Fuchsia
- 51092014 - Plata - Silver
- 51092016 - Azul - Blue
- 51092018 - Verde - Green
- 51092030 - Grafito - Graphite



PELOTÓN T.P.E. FITNESS BALL - T.P.E. FITNESS BALLS

Pelotones T. P.E. para gimnasia, fabricados en materiales nuevos, más ligeros y resistentes.

Gran mejora en las prestaciones en comparación a la formulación original.

El Test de resistencia al estallido por compresión ensayado en la máquina europea estándar INSTRON, determina que soportan un peso superior a los 1000 Kg. en condiciones normales.

New big balls for aerobic and gymnastic, made in new materials, lighter and more resistant. Improvement in performance qualities in comparison with original formulation. The bursting resistance under compression test made by the european standard INSTRON, machine states that the big balls support a weight superior a 1000 Kg. in average conditions.

51010100 Pelotones TPE "fitness ball" anti-explósión, gimnasia y terapia medicinal Ø 45 cm.

Flexi TPE balls for aerobic, gymnastics and medicinal therapy Ø 45 cm.

51020100 Pelotones TPE "fitness ball" anti-explósión, gimnasia y terapia medicinal Ø 55 cm.

Flexi TPE balls for aerobic, gymnastics and medicinal therapy Ø 55 cm.

51030100 Pelotones TPE "fitness ball" anti-explósión, gimnasia y terapia medicinal Ø 65 cm.

Flexi TPE balls for aerobic, gymnastics and medicinal therapy Ø 65 cm.

51040100 Pelotones TPE "fitness ball" anti-explósión, gimnasia y terapia medicinal Ø 75 cm.

Flexi TPE balls for aerobic, gymnastics and medicinal therapy Ø 75 cm.

51050100 Pelotones TPE "fitness ball" anti-explósión, gimnasia y terapia medicinal Ø 85 cm.

Flexi TPE balls for aerobic, gymnastics and medicinal therapy Ø 85 cm.

51060100 Pelotones TPE "fitness ball" anti-explósión, gimnasia y terapia medicinal Ø 95 cm.

Flexi TPE balls for aerobic, gymnastics and medicinal therapy Ø 95 cm.

51065100 Pelotones TPE "fitness ball" anti-explósión, gimnasia y terapia medicinal Ø 120 cm.

Flexi TPE balls for aerobic, gymnastics and medicinal therapy Ø 120 cm.

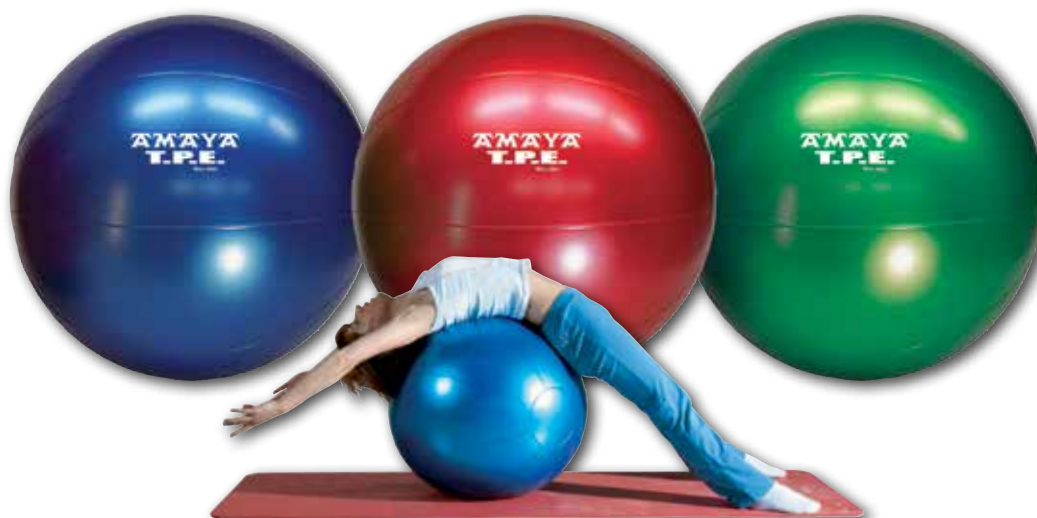

PELOTÓN SENSORIAL SUPERFICIE PINCHOS - SENSORIAL BALL WITH SPIKY SURFACE

53055500 Pelotón sensorial superficie pinchos Ø 55 cm. - *Sensorial ball with spiky surface Ø 55 cm.*

53056500 Pelotón sensorial superficie pinchos Ø 65 cm. - *Sensorial ball with spiky surface Ø 65 cm.*

53057500 Pelotón sensorial superficie pinchos Ø 75 cm. - *Sensorial ball with spiky surface Ø 75 cm.*



51080200 BASE PARA PELOTONES BASE FOR BALLS

Base para pelotones de Ø 45, 55, 65, 75, 85 cm. Para estabilización del balón a la hora de sentarse.
Base for balls Ø 45, 55, 65, 75, 85 cm.
Suitable for placing elastic bands and cordes.



43700100 CILINDRO CACAHUET 75 CM. PEANUT CYLINDER 75 CM.

Cilindro cacahuete 75 cm longitud.
Peanut cylinder, 75 cm. length.



61001600 BASES PARA APILADO DE PELOTONES BASES TO PILE UP BALLS

Permite el apilado de cualquier tamaño de pelotón.
Allow to pile up any ball size.



43700000 CILINDRO 75 CM. - CYLINDER 75 CM.

Cilindro 75 cm longitud. - Cylinder 75 cm. length.

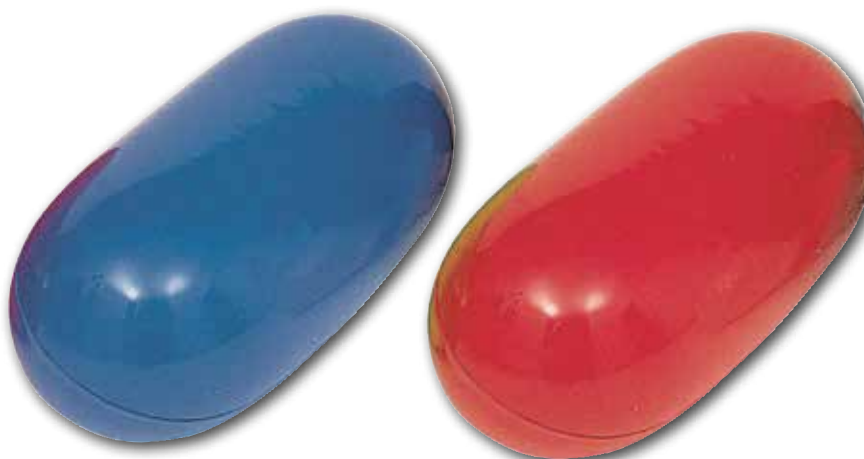

BANDAS ELÁSTICAS 25 M - ELASTIC BANDS 25 M.

Bandas elásticas de látex para ejercicios de brazos y piernas de diferentes densidades y durezas. Rollos de 25 m y 15 cm.

Elastic latex bands for arm and leg exercises of different densities and hardness. Rolls of 25 m and 15 cm

61007500 Banda Elástica 25 m Ligera Naranja – Elastic Band 25 m Light Orange

61007600 Banda Elástica 25 m Media Verde – Elastic Band 25 m Medium Green

61007700 Banda Elástica 25 m Fuerte Azul – Elastic Band 25 m Hard Blue



BANDAS ELÁSTICAS 1,5 M - ELASTIC BANDS 1,5 M.

Bandas elásticas de látex individuales de 1,5 m de largo y 15 cm de ancho.

61007200 Banda individual Ligera Naranja - *Individual Elastic Band Light Orange*

61007300 Banda individual Media Verde - *Individual Elastic Band Medium Green*

61007400 Banda individual Fuerte Azul - *Individual Elastic Band Hard Blue*



BANDA ELASTUBE LATEX FREE LATEX FREE ELASTUBE BAND

Bandas elásticas Elastube libres de látex, especiales para centros de rehabilitación, fisioterapeutas etc. Medidas: 1,50 m de largo x 15 cm de ancho.

Elastic bands Elastube free of Latex. They are perfect for rehabilitation centres, physiotherapists etc. Dimensions: 1,5 m long x 15 cm wide.

60964500 Banda Elastube Latex Free Ligera Amarillo – Latex Free Elastube Band Light Yellow

60964600 Banda Elastube Latex Free Media Verde – Latex Free Elastube Band Medium Green

60964700 Banda Elastube Latex Free Fuerte Azul – Latex Free Elastube Band Hard Blue



CILINDROS EVA - EVA ROLLER

Fabricado en material EVA. De gran resistencia y poca deformabilidad. Con textura de colmena para un mejor agarre y confort.
Made of EVA material. High resistance and low deformability. Non-skid texture for better grip and comfort.

53052511 Cilindro EVA 90 cm. Azul - EVA roller 90 cm. Blue.

53052514 Cilindro EVA 90 cm. Gris - EVA roller 90 cm. Grey.

53052512 Cilindro EVA 90 cm. Morado - EVA roller 90 cm. Purple.

53052600 Cilindro EVA 90 cm. Medio. Azul. - EVA half roller 90 cm. Blue.

53052700 Cilindro EVA 30 cm. Azul. - EVA roller 30 cm. Blue.

53052800 Cilindro EVA 30 cm. Medio. Azul. - EVA half roller 30 cm. Blue.



-78-

61007900 ARO PILATES - PILATES RING

Fabricado en fibra recubierto con dos capas de caucho de 4.5 mm. Agarraderas de EVA. Muy resistente. Diámetro 38 mm. Peso: 500 gr.
Made of fiber coated with two rubber layers of 4.5 mm. EVA handles. Very resistant. Diameter: 38 cm. Weight: 500 gr.



61009100 CILINDRO PILATES PILATES ROLLER

Cilindro para pilates fabricado en P.E. reticulado. Longitud: 90 cm. Diámetro: 15 cm.

Pilates Roller made of cross-linked polyethylene. Length: 90 cm. Diameter: 15 cm



60925000 CILINDRO PILATES HINCHABLE INFLATABLE PILATES ROLLER

Cilindro Pilates hinchable. Longitud: 84 cm. Diámetro: 15 cm. Fabricado en PVC con cubierta. Dureza regulable.

Inflatable Pilates Roller. Length: 84 cm. Diameter: 15 cm. Made of PVC and coated. Adjustable hardness.



60925200 CILINDRO PILATES LUXURY PILATES LUXURY ROLLER

Cilindro Pilates recubierto de cuero, Luxury. Longitud: 90 cm. Diámetro: 15 cm. Fabricado en EVA, cubierta de cuero.

Pilates Luxury Roller made of EVA and leather coated. Length: 90 cm. Diameter: 15 cm.



61000800 BASE GUARDA CILINDROS - ROLLER STORAGE BASE

Base guarda cilindros. Para 6 unidades. Fabricado en material TPE, flexible y resistente. Para cilindros de diámetro 15 cm.

Base to save cylinders. For 6 units. Made of TPE material, flexible and resistant. For cylinders of diameter 15 cm.



53052200 CARRO METÁLICO PARA 24 CILINDROS ROLLER STORAGE TROLLEY (UP TO 24 ROLLERS)

Carro metálico para guardar 24 cilindros. Con Ruedas. Fabricado en acero con pintura epoxi para una mayor resistencia.

Metallic trolley to store 24 rollers. With wheels. Made of steel with epoxy paint for greater resistance.

Medidas: 110x69x100 cm (LxAnxAI).



53052300 ESTANTERÍA VERTICAL PARA 20 CILINDROS ROLLER STORAGE RACK (UP TO 20 ROLLERS)

Estantería vertical para el almacenamiento de cilindros. Almacenamiento máximo 20 unidades. Fabricado en tubo de plástico reforzado. Color negro.

Vertical rack for roller storage. Maximum storage 20 units. Made of reinforced plastic tube. Black color.

Medidas: 38x69x161 cm (LxAnxAI).



YOGA Y PILATES - YOGA & PILATES

61008700 COLCHONETA T.P.E. - T.P.E. MAT

Colchoneta de célula cerrada. Ecológica. No absorbe líquidos.

Protección antibacterias, antideslizante. Fabricada en un nuevo material muy agradable al tacto y suave. Máxima amortiguación. Medidas: 180 x 58 x 1,5 cm. Peso: 2,5 kg.

Closed cell mat. Ecologic. Non liquid absorption, antibacterial activity. Non slip surface. Excellent for hydrotherapy. Warm and comfortable. The softest touch.

Dimensions: 180 x 58 x 1,5 cm. Weight: 2.5 kg.



-80-

COLCHONETA TECNOCAUCHO® - TECHNORUBBER® MAT

Ofrece unas características muy superiores al caucho normal, proporcionando al producto final una mayor elasticidad y resistencia a la abrasión.

Colores: rojo y azul.

Medidas: 180 x 58 x 1 cm.

Mat made of a much more flexible and abrasion-resistant material than ordinary rubber providing a high quality end-product. Colours: red and blue.

Dimensions: 180 x 58 x 1 cm.

61008407 Colchoneta Tecnocaucho rojo - *Technorubber mat red.*

61008411 Colchoneta Tecnocaucho azul - *Technorubber mat blue.*

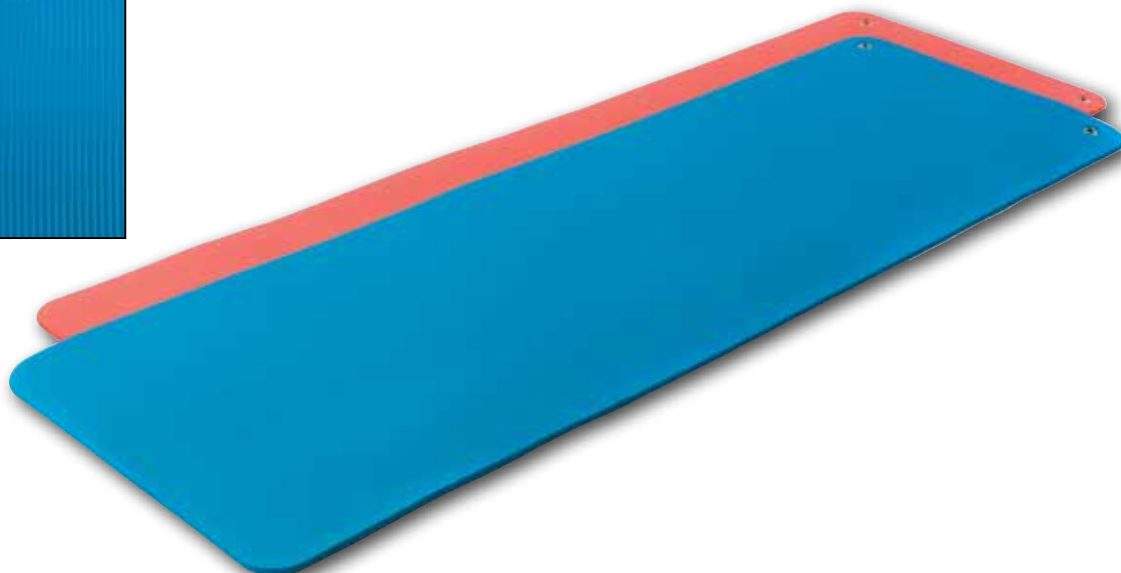

COLCHONETA CAUCHO - RUBBER MAT

Colchoneta de célula cerrada. Ecofriendly. No absorbe líquidos. Protección antibacterias, antideslizante. Excelente para hidroterapia. Cálida y confortable al tacto.

Colores: fucsia, verde, azul y gris. - Closed cell mat. Ecofriendly. Non liquid absorption, antibacterial and anti-slip surface. Excellent for hydrotherapy. Warm and comfortable.

Colours: fuchsia, green, blue and grey.

61008506 Colchoneta caucho 180 x 58 x 1 cm. Verde - Rubber Mat 180 x 58 x 1 cm. Green

61008510 Colchoneta caucho 180 x 58 x 1 cm. Fucsia - Rubber Mat 180 x 58 x 1 cm. Fuchsia

61008511 Colchoneta caucho 180 x 58 x 1 cm. Azul - Rubber Mat 180 x 58 x 1 cm. Blue

61008514 Colchoneta caucho 180 x 58 x 1 cm. Gris - Rubber Mat 180 x 58 x 1 cm. Grey

61008606 Colchoneta caucho 140 x 58 x 1 cm. Verde - Rubber Mat 140 x 58 x 1 cm. Green

61008610 Colchoneta caucho 140 x 58 x 1 cm. Fucsia - Rubber Mat 140 x 58 x 1 cm. Fuchsia

61008611 Colchoneta caucho 140 x 58 x 1 cm. Azul - Rubber Mat 140 x 58 x 1 cm. Blue

61008614 Colchoneta caucho 140 x 58 x 1 cm. Gris - Rubber Mat 140 x 58 x 1 cm. Grey

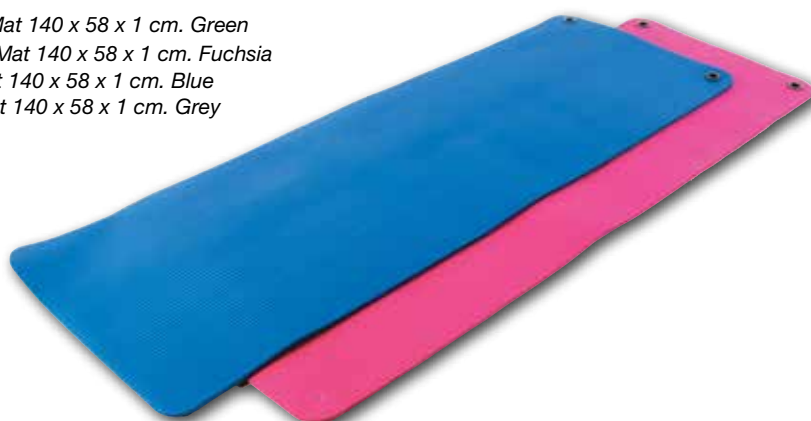

61001500 BARRAS DE PARED PARA COLCHONETAS WALL HOOK FOR MAT

Barras de pared para colchonetas.

Medidas: Soporte 10 x 5 cm. Barra 25 cm. x Ø 12 mm.

Wall hook for mat.

Measures: support 10 x 5 cm. Bar 25 cm. x Ø 12 mm.



61006900 COLGADOR COLCHONETAS PARED AJUSTABLE ADJUSTABLE WALL HOOK FOR MATS

Colgador de acero con soportes ajustables. Apto para todo tipo de colchonetas con ojales a diferentes medidas. Medidas 65 x 10 cm. Con 2 soportes de diámetro 8 mm y 25 cm de largo.

Steel hanger with adjustable supports. Suitable for all types of mats with eyelets in different sizes. Measures 65 x 10 cm. With 2 supports diameter 8mm and 25 cm long.



61001900 ESTANTERIA DOBLE PARA COLCHONETAS AJUSTABLE CON RUEDAS DOUBLE RACK FOR MAT WITH WHEELS

Estantería móvil para colchonetas y accesorios. Dispone de ruedas para su traslado. Ganchos centrales de 30 cm de longitud ajustables lateralmente. Con ganchos horizontales extraíbles donde se pueden colocar elásticos u otro tipo de accesorios. Para colchonetas de hasta 180 cm de largo. Fabricada en acero pintado con pintura epoxi.

Storage trolley designed for transporting mats and fitness accessories. 30 cm long adjustable hanging bars. It includes attachable hanging bars for elastic bands and/or other accessories. Holds up to 180 cm mats, Made of steel and coated with epoxy paint.



YOGA Y PILATES - YOGA & PILATES

ESTERILLA YOGA T.P.E. BICOLOR - TWO-TONE T.P.E. YOGA MAT

Esterilla ecofriendly de doble color. Medidas 183 x 61 cm. Grosor de 6 mm. Peso:1 kg. Antideslizante, muy elástica y confortable. Con diseño grabado de Mandalas.

TPE foam eco-friendly mat. Dimensions: 183 x 61 cm. 6 mm thick. Weight: 1 kg. Anti-slip, very elastic and comfy mat. Nice design with Mandala pattern.

- 50000006 - Verde - Green
- 50000010 - Fucsia - Fuchsia
- 50000011 - Azul - Blue
- 50000007 - Rojo - Red
- 50000013 - Negro - Black



ESTERILLA DE YOGA T.P.E. BICOLOR KING SIZE- KING SIZE TWO-TONE T.P.E. YOGA MAT

Esterilla ecofriendly de yoga grande, fabricada en T.P.E. Medidas 183 x 120 cm. 8 mm de grosor. Antideslizante, muy elástica y confortable. Con diseño grabado de Mandalas.

Eco-friendly mat king size made of T.P.E. foam. Dimensions: 183 x 120 cm. 8 mm thick. Anti-slip, very elastic and comfy mat. Nice design with Mandala pattern.

- 50000506 - Verde - Green
- 50000512 - Morado - Purple



ESTERILLA DE CAUCHO NATURAL ANTIDESLIZANTE - ANTI-SLIP NATURAL RUBBER MAT

Esterilla Yoga fabricada en caucho natural. Antideslizante y de máxima resistencia. Con diseño grabado de Mandalas. Medidas: 183 x 67cm. Grosor 5 mm. Peso: 3 kg.

Natural rubber Yoga mat. Anti-slip and of maximum resistance. Nice design with Mandala pattern. Dimensions: 183 X 67 cm and 5 mm thick. Weight: 3 kg.

- 5000 0810 - Rosa - Pink
- 5000 0809 - Verde - Green
- 5000 0813 - Negro - Black
- 5000 0815 - Morado - Purple



ESTERILLA DE YUTE - JUTE YOGA MAT

Esterilla ecofriendly bicolor, antideslizante, muy elástica y confortable. Fabricada en yute natural y foam. Medidas: 183 x 61 cm y grosor 6 mm. Peso: 1,5 kg.

Two-tone ecofriendly mat, non-slip, very elastic and comfy. Made of natural jute and foam. Dimensions: 183 x 61 cm. 6 mm thick. Weight: 1,5 kg.

- 50000616 - Verde - Green
- 50000611 - Azul - Blue
- 50000629 - Marrón - Brown
- 50000623 - Natural - Natural



COLCHONETA YOGA ECO-FRIENDLY YOGA'S MAT ECO-FRIENDLY

Colchoneta yoga eco-friendly. 180 x 60 x 0,6 cm.
Yoga's mat eco-friendly 180 x 60 x 0,6 cm.

- 61008306 - Verde - Green
- 61008312 - Morada - Purple
- 61008310 - Fucsia - Fuchsia
- 61008311 - Azul - Blue
- 61008313 - Negra - Black



BOLSO PARA ESTERILLAS DE YOGA - YOGA MAT BAG

Bolso para colchonetas de yoga. Fabricado en algodón en la parte exterior y nylon en la interior. Sistema de cierre con cremallera para facilitar la colocación de la colchoneta. Medidas: 69 x 13 cm.

Bag for yoga mats. Made of cotton on the outside and nylon on the inside. Zipper closure system to facilitate the placement of the mat. Dimensions: 69 x 13 cm.

- 50001009 - Verde - Green
- 50001013 - Negro - Black
- 50001012 - Morado - Purple

- 50001007 - Rojo - Red
- 50001014 - Gris - Grey



MANTA DE YOGA - YOGA BLANKET

Manta de Yoga. Fabricada en lana. Medidas 200 X 150 cm.
Yoga blanket. Made of wool. Dimensions: 200 x 150 cm.

- 50003009 - Verde - Green
- 50003012 - Lila - Lilac
- 50003017 - Guinda - Cherry
- 50003011 - Azul - Blue
- 50003014 - Gris - Grey
- 50003023 - Marfil - Ivory



TOALLA DE YOGA YOGA TOWEL

Toalla de Yoga. Antideslizante. Medidas 183 x 63 cm.
Fabricada en fibra.
Yoga towel made of fiber; absorbent and anti-slip.
Dimensions: 183 x 63 cm.

- 50003602 - Rosa - Pink
- 50003606 - Verde - Green
- 50003608 - Naranja - Orange
- 50003612 - Morado - Purple
- 50003611 - Azul - Blue



TOALLA DE YOGA CONFORT CONFORT YOGA TOWEL

Toalla de Yoga Confort. Antideslizante continuo en toda la superficie.
Medidas 183 x 63 cm. Fabricada en fibra.
Yoga towel made of fiber; absorbent and anti-slip.
Dimensions: 183 x 63 cm.

- 50003508 - Naranja - Orange
- 50003512 - Morado - Purple
- 50003510 - Fucsia - Fuchsia
- 50003516 - Turquesa - Turquoise
- 50003514 - Gris - Grey



500 045 ALMOHADILLA DE OJOS - YOGA EYE PILLOW

Almohadilla de ojos. Fabricada en seda, rellena de semillas. Medidas: 21 x 10 cm.
Yoga Eye pillow, made of silk and filled with seeds. Dimensions: 21 x 10 cm.

- 50004502 - Rosa - Pink
- 50004512 - Morado - Purple
- 50004507 - Rojo - Red
- 50004505 - Turquesa - Turquoise
- 50004514 - Gris - Grey
- 50004501 - Marfil - Ivory



BOLSTER RECTANGULAR - RECTANGULAR BOLSTER

Yoga Bolster Rectangular. Fabricado en algodón. Medidas 66 x 22 x 12 cm.
 Rectangular Yoga Bolster made of cotton and filling made of sponge. Dimensions: 66 x 22 x 12 cm.

50001507 - Rojo - Red
 50001512 - Morado - Purple

50001511 - Azul - Blue
 50001529 - Marrón - Brown



BOLSTER CILÍNDRICO - CILINDRIC BOLSTER

Yoga Bolster cilíndrico. Fabricado en algodón. Medidas 66 x 22 x 12 cm.
 Cylindric Yoga Bolster made of cotton and filling made of sponge. Dimensions: 66 x 22 x 12 cm.

50001607 - Rojo - Red
 50001612 - Morado - Purple

50001611 - Azul - Blue
 50001629 - Marrón - Brown



ZAFU

Con recubrimiento de terciopelo, relleno de semillas.
 Made with velvet cover and filled with seeds.

50001816 - Turquesa - Turquoise
 50001812 - Morado - Purple
 50001829 - Marrón - Brown



LADRILLO YOGA - YOGA BRICK

Ladrillo de Yoga fabricado en EVA. Medidas: 8 x 16 x 23 cm. Peso: 200 gr.
Yoga brick made of EVA. Dimensions: 8 x 16 x 23 cm. Weight: 200 gr.

- 61008206 - Verde - Green
- 61008212 - Morado - Purple
- 61008213 - Negro - Black
- 61008216 - Azul - Blue
- 61008207 - Rojo - Red



LADRILLO YOGA PRO - PRO YOGA BRICK

Ladrillo de Yoga Pro, fabricado en EVA. Medidas: 8 x 16 x 23 cm. Peso 400 gr.
Pro Yoga brick made of EVA. Dimensions: 8 x 16 x 23 cm. Weight: 400 gr.

- 50002005 - Azul - Blue
- 50002008 - Naranja - Orange
- 50002003 - Amarillo - Yellow



50002500 LADRILLO YOGA CORCHO - CORK YOGA BRICK

Ladrillo de Yoga fabricado en corcho. Medidas: 8 x 16 x 23 cm. Peso: 800 gr.
Yoga brick made of cork. Dimensions: 8 x 16 x 23 cm. Weight: 800 gr.



YOGA PAD

Yoga Pad fabricado en material TPE con amortiguación. Set de 2 unidades. Diámetro: 17 cm.
 Yoga Pad made of TPE material with cushioning. Set of 2 units. Diameter: 17 cm.

- 50004006 - Verde - Green
- 50004013 - Negro - Black
- 50004012 - Morado - Purple
- 50004010 - Fucsia - Fuchsia
- 50004011 - Azul - Blue



CUÑAS DE EVA - EVA WEDGES

Cuñas para Yoga fabricadas en EVA. Set de 2 unidades.
 Yoga wedges made of EVA. Set of 2 units.

- 50004100 Set de 2 unidades. Medidas: 15 x 6 x 5 cm.
- 50004200 Set de 2 unidades. Medidas: 15 x 12 x 5 cm.



50004600 SILLA DE INVERSIÓN - INVERSION YOGA CHAIR

Silla de inversión acolchada con soporte desmontable para poder usarla como silla de inversión o silla normal. Medidas: 37 x 40 x 40 cm.
 Inversion Yoga padded chair with detachable support to be used as inversion and/or normal chair. Dimensions: 37 x 40 x 40 cm.



CORREAS YOGA - YOGA STRAP

Correas para Yoga fabricadas en algodón. Medidas: 245 x 2,5 cm. - Yoga Straps made of cotton. Dimensions: 245 x 2,5 cm.

61008117 - Guinda - Cherry

61008101 - Blanco - White



60925700 YOGA WHEEL

Fabricada en plástico con recubrimiento antideslizante de TPE. Especial para ejercicios de flexibilidad y estiramiento.

Diámetro de 33 cm. Ancho 13 cm.

Made of plastic with non-slip TPE coating. Especially designed for flexibility and stretching exercises. Diameter: 33cm. Width: 13 cm.



50100029 TRAINING CORD

Los Training Cord son una herramienta práctica y versátil para tus entrenamientos. Ofrece 3 niveles de resistencia que puedes controlar a través de las 2 ruletas que posee cada uno de los Training Cord. 3 niveles de resistencia: Nivel 1: 2,5 kg. | Nivel 2: 5 kg. | Nivel 3: 7,5 kg. //

Training cords are a practic and versatyl tool for your trainings. Provide 3 resistance levels, that you can control through the 2 roulettes that each training cord have. Resistance levels : Level 1: 2,5 kg. | Level 2: 5 kg. | Level 3: 7,5 kg.

Longitud de cuerda // Rope's length: 1,9 m.

Tamaño del producto // Product's size: 13 x 12 x 27,5 cm (cada uno //each one).

Peso del producto // Product's weight: 1.29 kg (cada uno //each one)



RECOVER RING

El Recover Ring sirve para la realización de múltiples ejercicios de estiramiento de diferentes partes el cuerpo tanto de tren superior como inferior. Usado como herramienta por muchos maestros de Yoga en su tabla de ejercicios diarios. Las partes redondeadas del Aro permiten una perfecta adaptación a las diferentes curvas del cuerpo. Ejercicios de entrenamiento para fortalecer el core

También es utilizado para realizar masajes de liberación de Miofascia: Utilice el Aro para realizar masajes para liberar la fascia, o por presión en un punto concreto, utilizando el propio peso del cuerpo para ejercer la presión adecuada. Medidas 23,5 x 12, 5 x 8 cm. Peso 220 grs. Fabricado en TPE.

The recover ring it's suitable for doing several stretching exercises , as upper as lower part of the body. Use like an instrument by many Yoga Instructors in their daily routine and core training. The rounded forms of the hoop, allow a perfect adaptation to the different parts of the body. Also it's used to do massages for get free the Myofascial, with soft massage or applying pressure with the body own weight. Measures : 23,5 x 12, 5 x 8 cm. Weight: 220 grs. Made off TPE.

50004413 - Negro - Black

50004412 - Morado - Purple



AERIAL YOGA

Fabricado en material de máxima calidad 100% seguro. Para ejercicios de suspensión anti gravedad. Ayuda a descomprimir las articulaciones, aligerando la presión y alineando las vértebras. Activa la musculatura del corazón. Permite mejorar la flexibilidad y ayuda a potenciar la respiración profunda. Relaja mentalmente y alivia el estrés. Con posiciones invertidas se favorece la circulación sanguínea hacia la cabeza. Incluye mosquetones y cinchas de posición regulable, para la colocación en diferentes alturas de techo. Resiste más de 500 Kg.

Made high quality material and 100% safe. Ideal for anti gravity suspension exercises. It helps to relax joints, easing the pressure on them and aligning the vertebrae. Musculature will be activated and flexibility will be considerably improved. Body and mind will be relaxed and blood flow in general will be stimulated. Carabiners and adjustable cinches included. Weight capacity over 500 kg.

61008006 Aerial Yoga 500 x 280 cm. Verde / Green.

61008012 Aerial Yoga 500 x 280 cm. Purpura / Purple.

61008011 Aerial Yoga 500 x 280 cm. Azul / Blue.



61009399 COLGADOR AERIAL YOGA YOGA HAMMOCK

Soporte de techo para todo tipo de entrenamientos en suspensión. Perfecto para colocar aéreos, anillas, equipos de suspensión, elásticos. El paquete incluye 2 anclajes y la tornillería necesaria para fijarlo al techo o a la pared.



61009200 AERIAL YOGA 7 METROS

Largura total de 7 metros.
Medidas: 700 x 280 cm. Azul / Blue



COLUMPIO YOGA - YOGA HAMMOCK

Fabricado en un material confortable de alta calidad, que aporta una gran seguridad en los ejercicios de suspensión. Incluye 6 pares de asas.

Made of comfortable and high quality material, making the suspension training totally safe. Includes 6 pairs of handles.

61009312 Morado - purple

61009311 Azul - blue

61009310 Fucsia- fuchsia

61009308 Naranja- orange

61009309 Verde - green



-91-



¿Qué es el SUP Yoga?

De la unión del Stand Up Paddle Surf y el Yoga, nace el "SUP Yoga", esta nueva disciplina nacida en las playas de Florida consiste en practicar posturas de "Hatha Yoga" sobre una plataforma flotante en aguas abiertas o piscinas, se trata de una nueva experiencia sobre el agua, que gracias a la inestabilidad, mejora el equilibrio activando un gran número de músculos.

Para practicar este nuevo estilo de Yoga solo necesitas unas nociones básicas de surf para mantenerte sobre la tabla, saber nadar y muchas ganas de disfrutar del SUP Yoga en un ambiente privilegiado.

Las sesiones de SUP Yoga suelen durar una hora y media aproximadamente, se empieza con unos ejercicios de estiramiento fuera del agua y se continúa la sesión de Yoga dentro del agua, para finalizar con unos ejercicios de relajación.

La práctica en el mar añade un grado de dificultad a hacerlo en piscina, pero supone toda una experiencia al hacerlo en plena naturaleza.

SUP yoga, which unites the sport of stand-up paddleboarding, with the ancient practice of yoga, is a new discipline born on the beaches of Florida that consists of practicing "Hatha Yoga" postures on a floating platform in open water or swimming pools.

This technique brings a new experience about water. Thanks to the movement and instability, it engages and activates a large number of muscles.

To practice this new style of Yoga you just need to know some basic surfing concepts to stay on the board, how to swim and really want to enjoy SUP Yoga in a privileged environment. The SUP Yoga sessions usually last about an hour and a half and consist of stretching exercises out of the water, continued by the Yoga session in the water and finishing with some relaxation exercises. The practice in the sea adds a level of difficulty but the experience of working out in the middle of nature is really worth it!



60917000 TABLA FLOATING YOGA FLOATING YOGA BOARD

Tabla hinchable para la práctica del Stand Up Yoga, fitness y Pilates sobre el agua, diseñada especialmente para piscinas. Para practicar en aguas abiertas te recomendamos la tabla "SUP Yoga Board"

Una nueva experiencia sobre el agua. Gracias a la inestabilidad, mejora el equilibrio activando un gran número de músculos. De forma rectangular, está pensada para piscinas o aguas tranquilas. Máxima flotación, 15 cm de grosor. Con 4 agarres superiores, así como un apartado para poder poner pequeños objetos sujetos a la tabla. Superficie antideslizante. Con anclajes laterales y frontales para poder anclarlas a las líneas de flotación de la piscina. Incluye bomba de hinchado.

Medidas: 220 x 90 x 15 cm.

Inflatable board to practice Stand Up Yoga, fitness and Pilates on the water, especially designed for swimming pools. To practice in open water we recommend the "SUP Yoga Board"

This board brings a new experience about water. Thanks to the movement and instability, it engages and activates a large number of muscles.

Rectangular shape, designed for pools or calm waters. The board has upper grips, a section to put small objects subject to the table as well as lateral and frontal anchorages to be able to anchor them to the water lines of the pool. Anti-slip surface. It includes inflating pump.

Dimensions: 220 x 90 x 15 cm.



60917100 TABLA SUP YOGA - SUP YOGA BOARD

Tabla hinchable para la práctica del Stand Up Yoga, fitness y Pilates sobre el agua, diseñada especialmente para aguas abiertas.

Para practicar en piscinas te recomendamos la tabla "Floating Yoga Board"

Una nueva experiencia sobre el agua. Gracias a la inestabilidad, mejora el equilibrio activando un gran número de músculos.

Con un agarra superior, y con un apartado para poder poner pequeños objetos sujetos a la tabla. Superficie antideslizante. Posibilidad de anclaje tanto lateral como frontalmente. Incluye remo y bomba de hinchado.

Medidas: 300 x 85 x 10cm

Inflatable board to practice Stand Up Yoga, fitness and Pilates on the water, especially designed for open waters. To practice in swimming pools, we recommend the "SUP Yoga Board".

This board brings a new experience about water. Thanks to the movement and instability, it engages and activates a large number of muscles.

The board has an upper grip, a section to put small objects subject to the table as well as lateral and frontal anchorages to be able to join boards.

Anti-slip surface. It includes inflating pump and a paddle.

Dimensions

300 x 85 x 10 cm.





BALLET

Barra de ballet portátil. Ligera y de fácil transporte. Para realizar ejercicios de barra, entrenamientos versátiles de fuerza, masajes de piernas, estiramientos de pies etc., es un reforzador de cuerpo total simple y portátil. Ayuda a trabajar los músculos de los brazos, el pecho, la espalda y el centro usando tu propio peso corporal como resistencia. Almohadillas antideslizantes en los pies de la barra. La altura es ajustable para todas las edades. Fabricado en acero con acabado epoxi. Barra metálica con decoración madera.

The ballet bar is used to perform bar exercises, versatile strength training, leg massage, feet stretching, etc. It is a simple and portable total body booster. It helps to work out the arms, chest, back and core muscles using your own body weight as resistance. Bushing insertion in nylon and plastic washers to avoid scratches in the bars. Non-slip pads on the feet of the bars. The height is adjustable for all ages.

49900000 BARRA DE BALLET - BALLET BARRE

Longitud: 110 cm. Diámetro barra 38 mm. Altura ajustable. Altura mínima 70 cm y altura máxima 113 cm. Peso barra: 5,7 kg Carga máxima: 136 kg.

Long 110 cm. Adjustable height. Minimum height 70 cm and maximum height 113 cm. Bar's weight: 5 kg Maximum load: 136 kg Manufactured in powder coated steel.



-95-

49900100 BARRA DE BALLET DOBLE - DOUBLE BALLET BARRE

Longitud: 2 barras de 110 cm. Diámetro barra 38 mm. Altura ajustable. Altura mínima 70 cm y altura máxima 113 cm. Peso barra: 6,3 kg. Carga máxima: 136 kg

Long 2 bars of 110 cm. Adjustable height. Minimum height 70 cm and maximum height 113 cm. Bar's weight: 6,3 kg Maximum load: 136 kg Manufactured in powder coated steel.



49900200 BARRA DE BALLET DOBLE GRUPAL - DOUBLE GROUP BALLET BARRE

Longitud: 2 barras de 230 cm. Diámetro barra 38 mm. Altura ajustable. Altura mínima 70 cm y altura máxima 113 cm. Peso barra: 10 kg
Carga máxima: 250 kg.

*Long 110 cm. Adjustable height. Minimum height 70 cm and maximum height 113 cm. Bar's weight: 10 kg Maximum load: 250 kg
Manufactured in powder coated steel.*

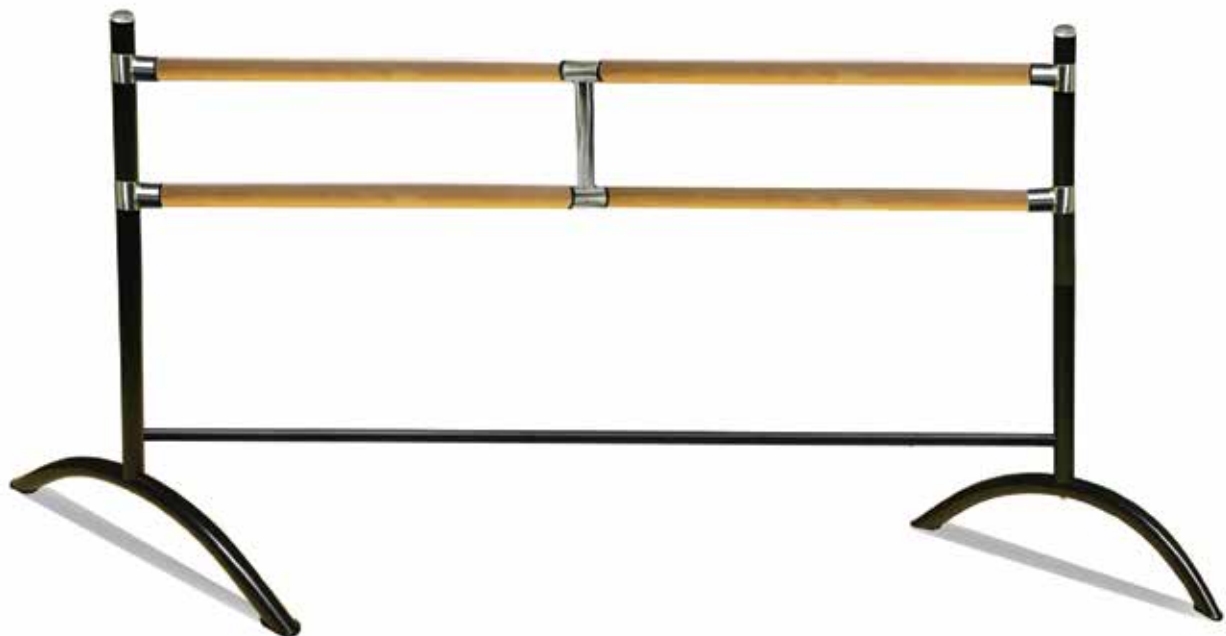

49901000 BANDA ESTIRAMIENTOS AJUSTABLE - ADJUSTABLE STRETCH BAND

Banda ajustable para estiramientos. Medidas: Correas de algodón: 2 correas de 96 x 3,8 cm. Correa elástica: 65 x 7,5 cm. Cubierta de neopreno: 54 x 9 cm.

- Desarrolla la potencia y fuerza muscular.
- Proporciona soporte y estiramiento, todo en una banda.
- Para uso en estiramientos de cuerpo completo (como por ejemplo un arabesco de ballet) y también puede ser ajustado a las partes más específicas y pequeñas del cuerpo (como hombros o isquiotibiales).
- Lazos ajustables mediante hebillas de metal para usar con diferentes niveles de resistencia y flexibilidad.
- Mejora de la flexibilidad y profundización del estiramiento.
- El elástico cuenta con una cómoda cubierta de neopreno para proteger zonas como por ejemplo, los hombros.

Elastic band adjustable to the body for stretching. Dimensions: Cotton straps: 2 straps of 96 x 3.8 cm Elastic strap: 65 x 7.5 cm Neoprene cover: 54 x 9 cm

- *Develop muscle power and strength.*
- *Provides support and stretch all in one band.*
- *Suitable for full body stretching (such as a ballet arabesque) but also adjustable to stretch specific parts the of the body (such as shoulders or hamstrings).*
- *Adjustable loops through metal buckles to use with different levels of strength and flexibility.*
- *Improves flexibility and deepening of the stretch.*
- *The elastic has a comfortable neoprene cover to protect areas such as shoulders.*



TURNING BOARD

El Turning Board es la herramienta de entrenamiento preferida por los bailarines que desean mejorar sus giros. Perfecto para encontrar el centro de gravedad permanente.

Mejora tus giros y aumenta tu confianza. El giro correcto del ballet requiere una localización centrada, un core fuerte y una colocación correcta de las extremidades.

Experimenta la sensación de hacer giros adicionales y gana confianza a medida que mejoran tus giros. Gira mejor con el Turning Board.

Medidas: Longitud: 28 cm de largo x 7,5 cm de ancho.

The Turning Board is the best tool for dancers looking to improve their techniques. It allows dancers to find their permanent centre of gravity, improving their confidence and performances. The perfect turn requires a centered location, a strong core and a suitable placing of the extremities. All this skills can be acquired with the Turning Board and you will experience the feeling of increasing and improving your turns. Dimensions: 28 cm long x 7,5 cm wide.

- 64092628 - Verde - Green
- 64092612 - Morado - Purple
- 64092611 - Azul - Blue
- 64092610 - Fucsia - Fuchsia





POLE DANCE FITNESS

POLE DANCE FITNESS

La actividad del Pole Dance consiste en el dominio de la fuerza, el equilibrio y la elasticidad, mezclado con la belleza de la danza artística. Fabricada en Acero cromado. Ajustable en altura desde 2,40 a 3,00 metros. La barra puede ser fija o con rotación.

Pole dancing requires significant strength, flexibility and endurance and it proper involves athletic moves, combining dance and acrobatics centered on a vertical pole.

Made of chrome steel. Height adjustable from 2.40 to 3.00 meters. The pole may be fixed or rotating.

650700 POLE DANCE FIJA FIXED POLE DANCE

650701 POLE DANCE GIRATORIA ROTATING POLE DANCE



MANCUERNAS PESO AMAYA AMAYA WEIGHT DUMBBELLS



MANCUERNAS CAUCHO AMAYA - RUBBER DUMBBELLS

Nuevas mancuernas funcionales con diseño innovador. Máxima calidad y diseño moderno acorde a los gimnasios más exigentes. Sus superficies planas dan la estabilidad necesaria para la realización de ejercicios con las mancuernas apoyadas en el suelo. Desde 1 a 40 kg.
New functional Dumbbells with flat surface providing the required stability for working out on the floor. Available weights: from 1 to 40 kg.



- 60932000 Mancuernas caucho Amaya 1KG - Rubber dumbbells 1Kg.
- 60932100 Mancuernas caucho Amaya 2KG - Rubber dumbbells 2Kg.
- 60932200 Mancuernas caucho Amaya 3KG - Rubber dumbbells 3Kg.
- 60932300 Mancuernas caucho Amaya 4KG - Rubber dumbbells 4Kg.
- 60932400 Mancuernas caucho Amaya 5KG - Rubber dumbbells 5Kg.
- 60932500 Mancuernas caucho Amaya 6KG - Rubber dumbbells 6Kg.
- 60932600 Mancuernas caucho Amaya 7KG - Rubber dumbbells 7Kg.
- 60932700 Mancuernas caucho Amaya 8KG - Rubber dumbbells 8Kg.
- 60932800 Mancuernas caucho Amaya 9KG - Rubber dumbbells 9Kg.
- 60932900 Mancuernas caucho Amaya 10KG - Rubber dumbbells 10Kg.
- 60933000 Mancuernas caucho Amaya 12.5KG - Rubber dumbbells 12,5Kg.
- 60933100 Mancuernas caucho Amaya 15KG - Rubber dumbbells 15Kg.

- 60933200 Mancuernas caucho Amaya 17.5KG - Rubber dumbbells 17,5Kg.
- 60933300 Mancuernas caucho Amaya 20KG - Rubber dumbbells 20Kg.
- 60933400 Mancuernas caucho Amaya 22.5KG - Rubber dumbbells 22,5Kg.
- 60933500 Mancuernas caucho Amaya 25KG - Rubber dumbbells 25Kg.
- 60933600 Mancuernas caucho Amaya 27.5KG - Rubber dumbbells 27,5Kg.
- 60933700 Mancuernas caucho Amaya 30KG - Rubber dumbbells 30Kg.
- 60933800 Mancuernas caucho Amaya 32.5KG - Rubber dumbbells 32,5Kg.
- 60933900 Mancuernas caucho Amaya 35KG - Rubber dumbbells 35Kg.
- 60934000 Mancuernas caucho Amaya 37.5KG - Rubber dumbbells 37,5Kg.
- 60934100 Mancuernas caucho Amaya 40KG - Rubber dumbbells 40Kg.



MANCUERNAS PESO AMAYA - AMAYA WEIGHT DUMBBELLS

SETS MANCUERNAS CAUCHO AMAYA - RUBBER DUMBBELLS SETS

Set de diferentes tamaños de mancuernas de caucho (un par por peso). Máxima calidad y diseño moderno. Fabricadas con asa de acero cromado y laterales en caucho. No dañan el suelo.

60934500 Set mancuernas caucho N°1 de 1 a 10 Kg, (10 pares) - Rubber Dumbbells Set No. 1- 1 to 10 kg (10 pairs)

60934600 Set mancuernas caucho N°2 de 10 a 32,5 Kg.(10 pares) - Rubber Dumbbells Set No. 2- 10 to 32.5 kg (10 pairs)

60934700 Set mancuernas caucho N°3 de 17,5 a 40 Kg. (10 pares) - Rubber Dumbbells Set No. 3- 17,5 to 40 kg (10 pairs)

60934800 Set mancuernas caucho N°4 de 10 a 20 Kg. (5 pares) - Rubber Dumbbells Set No. 4- 10 to 20 kg (5 pairs)

60934900 Set mancuernas caucho N°5 de 20 a 30 Kg. (5 pares) - Rubber Dumbbells Set No. 5- 20 to 30 kg (5 pairs)

60935000 Set mancuernas caucho N°6 de 30 a 40 Kg. (5 pares) - Rubber Dumbbells Set No. 6- 30 to 40 kg (5 pairs)



MANCUERNAS URETHANE BICOLOR - URETHANE TWO-TONE DUMBBELLS

Nuevas mancuernas funcionales Bicolor con diseño innovador. Fabricadas en Poliuretano de máxima calidad, hasta 5 veces más resistente que una mancuerna normal. Diseño moderno acorde a los gimnasios más exigentes. Sus superficies planas dan la estabilidad necesaria para la realización de ejercicios con las mancuernas apoyadas en el suelo. Desde 2 a 40 kg.

New functional Dumbbells made of Polyurethane with two-tone design. Its flat surface provides the required stability for working out on the floor. Available weights: from 2 to 40 kg.



- 60936000** Mancuernas Urethane bicolor 2 KG.
- 60936100** Mancuernas Urethane bicolor 4 KG.
- 60936200** Mancuernas Urethane bicolor 6 KG.
- 60936300** Mancuernas Urethane bicolor 8KG.
- 60936400** Mancuernas Urethane bicolor 10 KG.
- 60936500** Mancuernas Urethane bicolor 12,5 KG.
- 60936600** Mancuernas Urethane bicolor 15 KG.
- 60936700** Mancuernas Urethane bicolor 17,5 KG.
- 60936800** Mancuernas Urethane bicolor 20 KG.

- 60936900** Mancuernas Urethane bicolor 22,5 KG.
- 60937000** Mancuernas Urethane bicolor 25 KG.
- 60937100** Mancuernas Urethane bicolor 27,5 KG.
- 60937200** Mancuernas Urethane bicolor 30 KG.
- 60937300** Mancuernas Urethane bicolor 32,5 KG.
- 60937400** Mancuernas Urethane bicolor 35 KG.
- 60937500** Mancuernas Urethane bicolor 37,5 KG.
- 60937600** Mancuernas Urethane bicolor 40 KG.



SETS MANCUERNAS URETHANE BICOLOR - URETHANE TWO-TONE DUMBBELLS SETS

Set de diferentes tamaños de mancuernas Urethane Bicolor (un par por peso). Diseño innovador. Fabricadas en poliuretano de máxima calidad, hasta 5 veces más resistente que una mancuerna normal.

- 60938000** Set mancuernas URETHANE N°1 de 2 a 22,5 Kg, (10 pares) - *Urethane Dumbbells Set No. 1- 2 to 22,5 kg (5 pairs)*
- 60938100** Set mancuernas URETHANE N°2 de 10 a 32,5 Kg.(10 pares) - *Urethane Dumbbells Set No. 2- 10 to 32,5 kg (10 pairs)*
- 60938200** Set mancuernas URETHANE N°3 de 17,5 a 40 Kg. (10 pares) - *Urethane Dumbbells Set No. 3- 17,5 to 40 kg (10 pairs)*
- 60938300** Set mancuernas URETHANE N°4 de 10 a 20 Kg. (5 pares) - *Urethane Dumbbells Set No. 4- 10 to 20 kg (5 pairs)*
- 60938400** Set mancuernas URETHANE N°5 de 20 a 30 Kg. (5 pares) - *Urethane Dumbbells Set No. 5- 20 to 30 kg (5 pairs)*
- 60938500** Set mancuernas URETHANE N°6 de 30 a 40 Kg. (5 pares) - *Urethane Dumbbells Set No. 6- 30 to 40 kg (5 pairs)*

60942000 MUEBLE MANCUERNAS GRANDE - *LARGE DUMBBELL STORAGE RACK*

Mueble de mancuernas grande para guardar y organizar mancuernas de todos los pesos. Permite almacenar hasta 20 mancuernas

Medidas: 41 x 81 x 242 cm. - *Dimensions: 41 x 81 x 242 cm.*



60942300 MUEBLE MANCUERNAS VERTICAL - *VERTICAL DUMBBELL STORAGE RACK*

Mueble de mancuernas con dos filas verticales para guardar y organizar mancuernas de todos los pesos. Permite almacenar hasta 20 mancuernas

Medidas: 14 x 125 x 51 cm. - *Dimensions: 14 x 125 x 51 cm.*



60942200 MUEBLE MANCUERNAS MEDIANO - MEDIUM DUMBBELL STORAGE RACK

Mueble de mancuernas mediano para guardar y organizar mancuernas de todos los pesos. Permite almacenar hasta 10 mancuernas

Medidas: 41 x 81 x 121 cm. - Dimensions: 41 x 81 x 121 cm.



60931600 SET MANCUERNAS 20 KG HOME // DUMBBELLS SET 20 KG HOME

Set de mancuernas de 20 kg para trabajo de fuerza en casa.

El kit incluye:

- Pesos: 1,25kg (x4), 2,5kg (x4), 2 barras y 4 ajustes
- Maletín para guardar y transportar (39 x 24 x 11 cm)

20kg dumbbell kit designed for strenght work at home.

The Kit includes:

- Carrying casa (39 x 24 x 11 cm)
- Weights: 1,25kg (x4), 2,5kg (x4), 2 bars, 4 settings.



PESAS DE NEOPRENO Y VINILO - NEOPRENE AND VINYL DUMBBELLS



61004000 Pesas de neopreno 0,5kg
Neoprene dumbbells 0,5 kg.
61003000 Pesas de vinilo 0,5 Kg.
Vinyl dumbbells 0,5 kg.



61004100 Pesas de neopreno 1kg
Neoprene dumbbells 1 kg.
61003100 Pesas de vinilo 1 Kg.
Vinyl dumbbells 1 kg.



61003900 Pesas de neopreno 1,5kg
Neoprene dumbbells 1,5 kg.
61003600 Pesas de vinilo 1,5 Kg.
Vinyl dumbbells 1,5 kg.



61004200 Pesas de neopreno 2kg
Neoprene dumbbells 2 kg.
61003200 Pesas de vinilo 2 Kg.
Vinyl dumbbells 2 kg.



61004300 Pesas de neopreno 3 Kg.
Neoprene dumbbells 3 kg.
61003300 Pesas de vinilo 3 Kg.
Vinyl dumbbells 3 kg.



61004400 Pesas de neopreno 4 Kg.
Neoprene dumbbells 4 kg.
61003400 Pesas de vinilo 4 Kg.
Vinyl dumbbells 4 kg.



61004500 Pesas de neopreno 5 Kg.
Neoprene dumbbells 5 kg.
61003500 Pesas de vinilo 5 Kg.
Vinyl dumbbells 5 kg.

61004600 MUEBLE PARA PESAS DUMBBELL STORAGE RACK

Mueble para pesas. Medidas: 115 x 115 x 28 cm.
 Dumbbell storage rack. Measure: 115 x 115 x 28 cm.



MANCUERNAS AJUSTABLES - ADJUSTABLE DUMBBELLS

60961000 Set de mancuernas ajustables de 2 a 24 kg. Con base.
Adjustable dumbbells from 2 to 24 kg. Set with base.
60961100 Set de mancuernas ajustables de 4,5 a 41 kg. Con base.
Adjustable dumbbells from 4,5 to 41 kg. Set with base.

Medida total con base: 69x66x81 cm (LxAnxAI).

60961001 Mancuerna ajustable de 2 a 24 kg.
Adjustable dumbbells from 2 to 24 kg.
60961101 Mancuerna ajustable de 4,5 a 41 kg.
Adjustable dumbbells from 4,5 to 41 kg.
60961002 Base rack para mancuernas ajustables 2-24 y 4,5-41 kg.
Base for dumbbells from 2 to 24 kg and 4,5 to 41 kg.

Medida mancuerna: 42x21x21 cm (LxAnxAI) - Ancho asa: 12 cm



MANCUERNAS HEXAGONALES - HEXAGONAL DUMBBELLS

Mancuernas Hexagonales. Fabricadas con asa de acero cromado y laterales en caucho. Al ser hexagonales pueden apoyarse en el suelo sin temor a movimientos. No dañan el suelo.

Disponemos de gran variedad de pesas en sus diferentes pesos y tamaños, todas las mancuernas se venden en sets de 2 unidades.

60994800	Mancuernas hexagonales	1kg.	Ancho 58 mm	- Hexagonal dumbbells	1kg.	W: 58 mm.
60994900	Mancuernas hexagonales	2kg.	Ancho 68 mm	- Hexagonal dumbbells	2kg.	W: 68 mm.
60995000	Mancuernas hexagonales	3kg.	Ancho 75 mm	- Hexagonal dumbbells	3kg.	W: 75 mm.
60995100	Mancuernas hexagonales	4kg.	Ancho 85 mm	- Hexagonal dumbbells	4kg.	W: 85 mm.
60995200	Mancuernas hexagonales	5kg.	Ancho 93 mm	- Hexagonal dumbbells	5kg.	W: 93 mm.
60995300	Mancuernas hexagonales	6kg.	Ancho 99 mm	- Hexagonal dumbbells	6kg.	W: 99 mm.
60995400	Mancuernas hexagonales	7kg.	Ancho 100 mm	- Hexagonal dumbbells	7kg.	W: 100 mm.
60995500	Mancuernas hexagonales	8kg.	Ancho 105 mm	- Hexagonal dumbbells	8kg.	W: 105 mm.
60995600	Mancuernas hexagonales	9kg.	Ancho 110 mm	- Hexagonal dumbbells	9kg.	W: 110 mm.
60995700	Mancuernas hexagonales	10kg.	Ancho 119 mm	- Hexagonal dumbbells	10kg.	W: 119 mm.
60995800	Mancuernas hexagonales	12,5kg.	Ancho 127 mm	- Hexagonal dumbbells	12,5kg.	W: 127 mm.
60995900	Mancuernas hexagonales	15kg.	Ancho 135 mm	- Hexagonal dumbbells	15kg.	W: 135 mm.
60996000	Mancuernas hexagonales	17,5kg.	Ancho 143 mm	- Hexagonal dumbbells	17,5kg.	W: 143 mm.
60996100	Mancuernas hexagonales	20kg.	Ancho 146 mm	- Hexagonal dumbbells	20kg.	W: 146 mm.
60996200	Mancuernas hexagonales	22,5kg.	Ancho 152 mm	- Hexagonal dumbbells	22,5kg.	W: 152 mm.
60996300	Mancuernas hexagonales	25 kg.	Ancho 160 mm	- Hexagonal dumbbells	25kg.	W: 160 mm.
60996400	Mancuernas hexagonales	27,5kg.	Ancho 160 mm	- Hexagonal dumbbells	27,5kg.	W: 160 mm.
60996500	Mancuernas hexagonales	30kg.	Ancho 180 mm	- Hexagonal dumbbells	30kg.	W: 180 mm.



60997100 ESTANTERÍA PARA MANCUERNAS HEXAGONALES - HEXAGONAL DUMBBELLS RACK

Largo de la base de apoyo de las mancuernas 150 cm x 3 pisos. Medidas totales 161.5 x 55 x 85.5 cm.

Tubo de acero de gran resistencia de 50 x 50 x 1.5 mm.

Dimensions : Length of to ledge for dumbbells 150cm. 3 ledges in total. Total dimension: 161,5 x 55 x 85,5 cm.

High resistant steel tube 50 x 50 x 1.5 mm.



PESO - WEIGHT



61005600 MUÑEQUERAS PESO WRIST WEIGHTS

Set de 2 unidades lastradas de 500 grs. Fabricadas en neopreno. Nuevo diseño ergonómico que facilita los movimientos, con sistema de agarre al dedo que lo hace más seguro a la hora de realizar movimientos rápidos. Sistema de cierre con velcro.

Set of 2 wrist weights of 500 grs each. Made of neoprene. New ergonomic design for easier movements, with finger grip system that makes it more secure to make quick movements. Velcro closing system.



61005700 TOBILLERAS PESO ANKLE WEIGHTS

Set de 2 unidades lastradas de 1 kg. Fabricadas en neopreno. Nuevo diseño ergonómico que facilita los movimientos. Sistema de cierre con velcro.

Set of 2 ankle weights of 1 kg each. Made of neoprene. New ergonomic design for easier movements. Velcro closing system.



SAND BELLS

Bolsas de neopreno rellenas de arena en diferentes pesos. La Sand bell es una mezcla entre un saco de arena y una pesa con la que pueden realizarse los ejercicios típicos de mancuernas, kettlebells, balones medicinales y ejercicios de peso. Se suministran con la arena incluida.

Neoprene bags filled with sand available in different weights. The Sand bell is a mixture between a sand bag and a dumbbell with which you can perform typical dumbbell, kettlebell, medicine balls and weight exercises. Supplied with a filling of sand.

65064300 Sand bell 3 Kg.
65064400 Sand bell 6 Kg.
65064500 Sand bell 9 Kg.
65064600 Sand bell 12 Kg.

65064700 Sand bell 15 Kg.
65064800 Sand bell 18 Kg.
65064900 Sand bell 20 Kg.



MUÑEQUERAS - TOBILLERAS PESO ANKLE - WRIST WEIGHTS

Set de 2 unidades. Se pueden utilizar tanto en las muñecas como en los tobillos. Fabricadas en neopreno y rellenas de arena. Agradables al tacto, ajustables a todas las medidas gracias a su cierre de velcro.

Set of 2 units. They can be used both on the wrists and on the ankles. Made of neoprene and filled with sand. Nice touch, adjustable to all measures thanks to its velcro closing system.

61006500 Muñequera-Tobillera de peso 0,5 kg (par) Amarilla - Ankle-Wrist Weight 0,5 kg (pair) Yellow
61006600 Muñequera-Tobillera de peso 1 kg (par) Verde - Ankle-Wrist Weight 1 kg (pair) Green
61006700 Muñequera-Tobillera de peso 1,5 kg (par) Rojo - Ankle-Wrist Weight 1,5 kg (pair) Red
61006800 Muñequera-Tobillera de peso 2 kg (par) Azul - Ankle-Wrist Weight 2 kg (pair) Blue



PESO - WEIGHT

55060000 FLEXIBLE BAR

Fortalece la musculación. Las oscilaciones de frecuencia, especialmente en intervalos más cortos, activan los sistemas musculares involuntarios. Ideal para calentamiento o entrenamiento completo del cuerpo. Fabricado en fibra flexible con contrapesos de goma en los extremos. 1,5 m de largo.

Strengthens bodybuilding Frequency oscillations, especially at shorter intervals, activate involuntary muscle systems. Ideal for warming up or for full body training. Made of flexible fiber with rubber counterweights at the ends. 1.5 m long



BODY BAR

Fabricados en acero muy resistente, recubierto de caucho acolchado y antideslizante y con topes anti-movimiento con su color correspondiente dependiendo del peso. Muy fácil de limpiar. Muy útiles para ejercicios de entrenamiento funcional, cardio, estiramientos, yoga, Pilates, clases en grupo, etc. Medidas: Largo 123 cm. Ø: 25 mm para barras de 2, 3, 4, 5 kg. Ø: 26 mm para barras de 6 kg. Ø: 30 mm para barras de 7 kg.

Made of very resistant steel, coated with reinforced non-slip rubber. Very easy to clean. With stoppers in different colours, depending on the weight. Very useful for functional training, cardio, yoga, pilates, group exercises etc.

Dimensions: Length 123 cm. Ø: 25 mm for 2, 3, 4, 5 kg bars. Ø: 26 mm for 6 kg bars. Ø: 30 mm para 7 kg bars.

- 61000000 Body Bar 2 Kg.
- 61000100 Body Bar 3 Kg.
- 61000200 Body Bar 4 Kg.
- 61000300 Body Bar 5 Kg.
- 61000400 Body Bar 6 Kg.
- 61000500 Body Bar 7 Kg.



61000700 BODY BAR RACK GRANDE LARGE BODY BAR STORAGE RACK

Estantería para body bars y picas.
Storage rack for body bars and sticks.



61000600 BODY BAR RACK PEQUEÑA 16 PCS. SMALL BODY BAR STORAGE RACK FOR 16 PCS

Estantería para body bars y picas.
Storage rack for body bars and sticks.
Stores up to 16 pieces.



CHALECO FUNCTIONAL TRAINING - FUNCTIONAL TRAINING VEST

Chaleco táctico funcional, con diseño especial para adaptarse perfectamente al cuerpo sin molestar en los movimientos. Incluye 4 placas metálicas de acero, que se introducen de forma segura dentro del chaleco, haciéndolo ajustable en el peso, adaptándose a todas las personas.

Sujeción mediante cinchas de seguridad con velcro de máxima calidad, que permiten un sencillo y correcto ajuste a cualquier tipo de cuerpo. Con hombreras acolchadas para mayor comodidad. Talla única. Peso total con las 4 placas 16,5 Kg. Peso en vacío: 1,6 Kg. 4 placas de acero de 3,8 Kg.

Tactic functional vest, specially designed for a perfect body adaptation, no hindering movements. Includes four metallic shield, that get in on a safety way into the vest, and makes possible adapt the weigh to every person. Fasten with safety straps on a high quality velcro, that gives an easy and correct body adaptation, and shoulder pads to be more comfortable. One Size. Total weight with 4 shield: 16.5 kg. Empty Weight : 3.8 kg. Shield weight : 3.8 kg. This vest it's only for sporting use. Not use like a bulletproof vest.

55055701 CHALECO FUNCTIONAL TRAINING PRO NEGRO FUNCTIONAL TRAINING VEST PRO BLACK



55055702 CHALECO FUNCTIONAL TRAINING PRO CAMUFLAJE FUNCTIONAL TRAINING VEST PRO CAMOUFLAGE



PESO - WEIGHT

CHALECO PESO NEOPRENO - NEOPRENE WEIGHT VEST

Chalecos de peso ergonómicos. Se ajustan perfectamente al cuerpo. Rellenos de arena, lo que los hace especialmente confortables. Añade intensidad al entrenamiento. Mejora la fuerza, potencia, velocidad y agilidad. Con bolsillo de almacenamiento para ipods, llaves, mp3. Tiras reflectantes. Talla única. Pesos fijos de 5, 7 y 10 kg.

Ergonomic weight vests made of neoprene. It adjust perfectly to your body and are specially comfortable, as they are filled with sand. With bag for ipod, keys, mp3... Reflectant bands. One size. Fix weights of 5, 7 and 10 kg.

55055200 Chaleco de peso de neopreno 5 Kg. - *Neoprene Weight vest 5 Kg.*

55055300 Chaleco de peso de neopreno 7 Kg. - *Neoprene Weight vest 7 Kg.*

55055400 Chaleco de peso de neopreno 10 Kg. - *Neoprene Weight vest 10 Kg.*



CHALECO PESO AJUSTABLE ADJUSTABLE WEIGHT VEST

Peso regulable mediante saquitos de arena blandos. Tirantes ajustables. Ajuste lateral con velcro. - *Weight adjustable with soft sand bags. Adjustable straps. Side adjustment with velcro.*

55055500 Chaleco de peso 10 Kg. Ajustable.

Weight vest 10 Kg. Adjustable.

55055600 Chaleco de peso 20 Kg. Ajustable.

Weight vest 20 Kg. Adjustable.



60997800 MUÑEQUERA WEIGHT LIFTING CROSS WOD

Para estabilizar la muñeca en ejercicios de halterofilia, crosstraining, etc. Agarre de Velcro

To stabilize the wrist in weightlifting exercises, crosstraining, etc. Velcro grip.



CINTURÓN WEIGHT LIFTING CUERO WEIGHT LIFTING LEATHER BELT

Cinturón Weight Lifting Cuero. 3 Tallas.
Cinturón fabricado en cuero, con acolchado lumbar. Hebilla cromada de gran resistencia. *Weight lifting leather belt. 3 sizes.*

60929101 S: Largo/length:105 cm. Ancho/width: 11 cm.

60929102 M: Largo/length:115 cm. Ancho/width: 11 cm.

60929103 L: Largo/length:125 cm. Ancho/width: 11 cm.



60929200 CINTURÓN WEIGHT LIFTING NEOPRENO - WEIGHT LIFTING NEOPRENE BELT

Cinturón Weight Lifting Neopreno. Talla única. 110 x 12 cm.
Tamaño: largo: 110 cm; ancho: 12 cm. Material: EVA + Polyester.
Size: length: 110cm. ; width: 12 cm.
Weight lifting neoprene belt. One size. 110 x 12 cm.

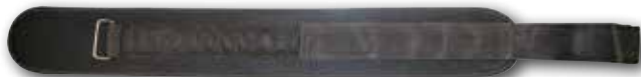

60927700 DIP BELT

Cinturón de carga para hacer dominadas. - *Dipe belt for pull ups.*



60929301 MAGNESIO LÍQUIDO // LIQUID MAGNESIUM

Magnesio líquido Amaya para entrenamiento funcional, crosstraining, peso muerto, halterofilia, etc. . Secado rápido. Una alternativa limpia y cómoda al magnesio en polvo. Bote 200 ml.

Amaya liquid magnesium for functional trainings, crosstraining, dead lifting, weightlifting ...etc. Quick dry . A nice alternative, clean and comfortable, to the traditional powdered magnesium. Bottle 200 ml.



60929300 MAGNESIO / MAGNESIUM

Magnesio 8 bloques x 55 gr.
Magnesium 8 blocks x 55 g.



60929500 SOPORTE PARA MAGNESIO

Fabricado con materiales resistentes de primera calidad. Ideado para depositar y acceder al magnesio de forma cómoda.

Medidas: Base 38 Altura 91.5 Diámetro 31 Profundidad 11 cm

Made with high quality resistant materials. Designed to deposit and access magnesium comfortably.

Measurements: Base 38 Length 91.5 Diameter 31. Deep 11 cm.



GUANTES WEIGHT LIFTING WEIGHT LIFTING GLOVES

Guantes weight lifting S, M, L ,XL.
Guantes fabricados en cuero acolchados.
Material: Goat skin 60%+Polyester 40%

Weight lifting gloves S, M, L, XL.

Gloves made of padded leather.

Material: piel de cabra 60% + poliéster 40%



60929001 Talla S - Size S

60929002 Talla M - Size M

60929003 Talla L - Size L

60929004 Talla XL - Size XL

PESO - WEIGHT

55056000 TOTAL CORE

Para realizar multitud de ejercicios funcionales, usando la barra olímpica y platos. Incluye asas.
Total core for functional exercises. Olympic bar and plates.



CORE TRAINER

Para realizar multitud de ejercicios funcionales, usando barras y platos.
To perform a multitude of functional exercises, using bars and plates.

55056100 Core Trainer 50 mm.
55076800 Core Trainer 30 mm.



55056300 AGARRE BOLA PARA BARRA CORE TRAINER Y TOTAL CORE. - BALL HANDLE FOR CORE TRAINER AND TOTAL CORE

Accesorio funcional para el total core y core trainer. Únelo a la barra y realiza múltiples ejercicios.
Functional accessory for the total core and core trainer. Join it to the bar and perform multiple exercises.



55056201 ASA TOP GRADE PARA CORE TRAINER. CORE TRAINER TOP GRADE HANDLE

Asa para encajar en el extremo de la barra olímpica proporciona un óptimo agarre y una mayor ergonomía al usuario, proporcionando una mayor funcionalidad durante el uso del Core Trainer. Con asas con giro 360° y soporte de discos laterales.
Handle to suit on the end of the olympic bar, giving better grip and ergonomic for the user, and providing highest functionality during the use of Core Trainer. Handles with 360° rotation and support for plates.



55056200 ASAS TOTAL CORE TOTAL CORE HANDLES

Asa para encajar en el extremo de la barra olímpica proporciona un óptimo agarre y una mayor ergonomía al usuario, proporcionando una mayor funcionalidad durante el uso del Core Trainer.
Handle to suit on the end of the olympic bar, giving better grip and ergonomic for the user, and providing highest functionality during the use of Core Trainer.



BARRA RECTA CAUCHO NEGRO

Barras de innovador diseño y máxima calidad, fabricadas en acero y cubiertas de caucho virgen de primera calidad. . Mango cromado de alta resistencia. Forma plana inferior y superior que facilita los ejercicios de suelo.

- 60943010 Barra Recta Amaya Caucho Negro 10 Kg.
- 60943015 Barra Recta Amaya Caucho Negro 15 Kg.
- 60943020 Barra Recta Amaya Caucho Negro 20 Kg.
- 60943025 Barra Recta Amaya Caucho Negro 25 Kg.
- 60943030 Barra Recta Amaya Caucho Negro 30 Kg.



BARRA CURVA CAUCHO NEGRO

Barras de innovador diseño y máxima calidad, fabricadas en acero y cubiertas de caucho virgen de primera calidad. . Mango cromado de alta resistencia. Forma plana inferior y superior que facilita los ejercicios de suelo.

- 60943110 Barra Curva Amaya Caucho Negro 10 Kg.
- 60943115 Barra Curva Amaya Caucho Negro 15 Kg.
- 60943120 Barra Curva Amaya Caucho Negro 20 Kg.
- 60943125 Barra Curva Amaya Caucho Negro 25 Kg.
- 60943130 Barra Curva Amaya Caucho Negro 30 Kg.



60943300 SET MUEBLE BARRAS

Set de mueble para barras + 5 barras rectas (1 ud/peso) + 5 barras curvas (1 ud/peso)

Furniture set for bars + 5 straight bars (1 unit / weight) + 5 curved bars (1 unit / weight).



60943200 MUEBLE BARRAS RECTAS-CURVAS

Rack fabricado en tubo oval apto para el almacenaje de 10 barras con peso. Barras con peso no incluidas. Medidas: 72 x 100 x 118 cm.

Rack made of oval tube suitable for the storage of 10 bars with weight. Bars with weight not included. Measures: 72 x 100 x 118 mm.



60963500 PUMP-SET

Diseñada para hacer un programa de entrenamiento basado en levantamiento de pesas. Discos fabricados en hierro recubierto de caucho para minimizar los golpes. El asa de los discos permite trabajar con ellos de forma independiente, además de con el peso puesto en barra.

Compuesto Barra 30 mm y 130 cm (2kg) + 2 pinzas + 2 platos de 5 + 2 de 2,5 kg + 2 de 1,25 kg.
 Composed of a Bar 130 cm + 2 spring collars + 2 plates of 5 kg + 2 of 2.5 kg + 2 of 1.25 kg.



60963600 PUMP-SET LIGERO - PUMP-SET LIGHT

Diseñada para hacer un programa de entrenamiento basado en levantamiento de pesas. Discos fabricados en hierro recubierto de caucho para minimizar los golpes. El asa de los discos permite trabajar con ellos de forma independiente, además de con el peso puesto en barra.

Compuesto Barra 30 mm y 130 cm (2kg) + 2 pinzas + 2 platos de 2,5 kg + 2 platos de 1,25 kg.
 Composed of a Bar 130 cm + 2 spring collars + 2 plates 2,5 kg + 2 plates 1,25 kg.

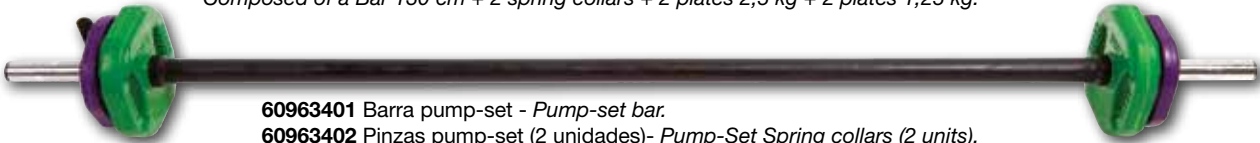

- 60963401** Barra pump-set - Pump-set bar.
- 60963402** Pinzas pump-set (2 unidades)- Pump-Set Spring collars (2 units).
- 60963403** Disco pump-set 5 kg - Pump-set plate 5 kg.
- 60963404** Disco pump-set 2,5 kg - Pump-set plate 2,5 kg.
- 60963405** Disco pump-set 1,25 kg - Pump-set plate 1,25 kg.
- 60963406** Disco pump-set 10 kg - Pump-set plate 10 kg.

60963700 ESTANTERÍA PUMP-SET PUMP-SET STORAGE RACK

Estantería para Pump-Set para 10 juegos completos (discos y barras no incluidos). Fabricado en acero de gran resistencia, con soportes acabados en plástico para no dañar las pesas. Medidas: alto 150 cm, ancho 66 cm, fondo 68 cm. Sirve para discos de 28 y 30 cm. Tubos de 25,40 cm

Storage rack for Pump-Set to store 10 full sets (plates and bars not included). Made of very resistant steel, with supports finished in plastic to protect the plates. Dimensions: 150 cm high, 66 cm wide, 68 cm deep. For 28 and 30 cm discs, tubes of 25,40 cm

60963800
 PUMP-SET: 10 JUEGOS + ESTANTERÍA
 Estantería para Pump-set con 10 sets. Medidas Estantería: alto 150 cm, ancho 66 cm, fondo 68 cm.
 PUMP-SET: 10 SETS + STORAGE RACK
 Storage rack for Pump-set with 10 sets. Rack dimensions: 150 cm high, 66 cm wide, 68 cm deep.



60993900 ESTANTERÍA PUMP-SET DOBLE PARA 20 SETS. - DOUBLE PUMP-SET STORAGE RACK FOR 20 SETS

Estantería doble Pump-Set con 20 sets. Medidas Estantería: alto 148 cm, ancho 180 cm, fondo 90 cm. Sirve para discos de 28 y 30 cm. Tubos de 25,40 cm

Double Storage rack for Pump-set + 20 sets. Rack dimensions: 148 cm high, 180 cm wide, 90 cm deep. For 28 and 30 cm discs, tubes of 25,40 cm

60963900 PUMP-SET: 20 JUEGOS + ESTANTERÍA
 Estantería para Pump-set con 20 sets. Medidas Estantería: alto 148 cm, ancho 180 cm, fondo 90 cm.
 PUMP-SET: 20 SETS + STORAGE RACK
 Storage rack for Pump-set with 20 sets. Rack dimensions: 148 cm high, 180 cm wide, 90 cm deep.



BARRA CROSS TRAINING PRO BLACK

Barra profesional para Cross Training. Resistente hasta con una carga de 750 kg. Con 6 rodamientos de aguja. Fabricada en Acero 40 Cr . Color negro. Fabricada con los mejores materiales para una mayor durabilidad. Longitud 220 cm. Diámetro de barra, 28 mm. Laterales de 50 mm. - Professional bar for cross training, made of Steel 40 Cr, to obtain the highest hardness . Suitable till a 750 kg. load, with 6 needle bearings. Length: 220cm Bar Diameter : 28 mm Sides: 50 mm.

60962201 Barra Cross Training Pro Black 20 kg.

60962301 Barra Cross Training Pro Black 15 kg.



BARRAS OLÍMPICAS CON RODAMIENTOS - OLIMPIC BARS WITH BEARINGS

60962200 Barra olímpica con rodamientos 20 kg. Cromado fuerte. Con 6 rodamientos de precisión. Para discos olímpicos y Bumpers (agujero de 50 mm). Diámetro de agarraderas 28 mm. Longitud agarraderas: 130,5 cm. Longitud total: 220 cm. Longitud de los mangos: 41 cm. - Crossfit olympic bar with bearings 20 kg. Diameter for handle: 28 mm. Total length: 220 cm. Handle length: 130,5 cm. Sleeve length: 41 cm.

60962300 Barra olímpica con rodamientos 15 kg. Cromado fuerte. Con 6 rodamientos de precisión. Para discos olímpicos y Bumpers (agujero de 50 mm). Diámetro de agarraderas 25 mm. Longitud agarraderas: 130,5 cm. Longitud total: 201 cm. Longitud de los mangos: 32,5 cm. - Crossfit olympic bar with bearings 15 kg. Diameter for handle: 25 mm. Total length: 201 cm. Handle length: 130,5 cm. Sleeve length: 32,5 cm.

60962400 Barra olímpica con rodamientos 10 kg. Cromado fuerte. Con 4 rodamientos de precisión. Para discos olímpicos y Bumpers (agujero de 50 mm). Diámetro de agarraderas 25 mm. Longitud agarraderas: 130,5 cm. Longitud total: 168 cm. Longitud de los mangos: 17 cm. - Crossfit olympic bar with bearings 10 kg. Diameter for handle: 25 mm. Total length: 168 cm. Handle length: 130,5 cm. Sleeve length: 17 cm.



BARRAS OLÍMPICAS - OLIMPIC BARS

60962700 Barra olímpica Ø 25 mm. 9 Kg. 1,52 m. - Olympic bar Ø 25 mm. 9 Kg. 1,52 m.

60962800 Barra olímpica Ø 30 mm. 20 Kg. 2,13 m.- Olympic bar Ø30 mm. 20 Kg. 2,13 m.

60963200 Barra olímpica Ø 25 mm. 15 Kg. 2 m. Diámetros laterales para discos Ø 50 mm. Peso máximo 150 Kg. - Olympic bar Ø 25 mm. 15 Kg. 2 m. Maximum load 150 K.



55083300 SAFETY SQUAT BAR

Para discos olímpicos, diseñado en acero A3, resistencia de hasta 700 libras de peso: 350 kilos. Medidas: Largo Total: 220 cm. Largo Barra Agarre: 162 cm. Grosor: 28 mm. Distancia entre agarres interiores: 380 mm.

For Olympic discs, designed in A3 steel, resistance of up to 700 pounds of weight: 350 kilos. Measurements: Total Length: 220 cm. Long Grip Bar: 162 cm. Thickness: 28mm Distance between inner grips: 380 mm.



PESO - WEIGHT

55083100 BARRA FUNCIONAL DEATH LIFT

Fabricadas en acero de alta resistencia.
Longitud: 2150 mm. Tubo principal: Ø 50'3 mm. Ø 32,2 mm.
Made of high quality steel.
Lenght: 2150 mm. Main tube size: Ø 50'3 mm. Ø 32,2 mm.



55083400 HEX BAR

Medidas 180 x 54 cm. Diámetro de barra 28 mm. Para discos de 50 mm. Fabricado en acero de alta resistencia. Máxima carga 150 Kg.
Dimensions: 180 x 54 cm diam. 28mm. Made of high resistant steel.
Max. charge: 150kg



60962600 BARRA OLÍMPICA BICEPS Y TRICEPS - OLIMPIC BAR BICEPS AND TRICEPS

Barra olímpica BICEPS y TRICEPS Ø 25 mm. 8,5 Kg. Longitud: 120 cm.
Olympic bar BICEPS and TRICEPS Ø 25 mm. 8,5 Kg. Length: 120 cm.



60962500 BARRA OLÍMPICA TRICEPS - OLIMPIC BAR TRICEPS

Barra olímpica TRICEPS Ø 25 mm. 10 Kg. Longitud: 86 cm. Agarre de barra 28 mm. Para discos de 50 mm.
Olympic bar TRICEPS Ø 25 mm. 10 Kg. Lenght: 86 cm. Bar grip 28 mm. For 50 mm plates.



55083500 FAT BAR

Fat bar de acero pintado de negro. Diámetro 50mm. - Fat bar made of steel and painted in black. Diameter: 50mm.



55083000 LOG BAR

Medidas 165 x 22 x 22 cm. Diámetro de barra 28 mm. Para discos de 50 mm. Peso 35 Kg. Peso máximo de carga: 300 Kg. Fabricado en Acero.
Dimensions: 165 x 22 x 22cm diam. 28mm. For discs of 50 mm. Weight 35 kg. Max. charge: 300 kg. Made of steel.



55083200 SWISS BAR

Medidas 210 x 19 x 70 cm. Peso 10 Kg. Diámetro de barra 28 mm. Para discos de 50mm. Peso máximo de carga 300 Kg. Fabricado en Acero de alta resistencia.
Dimensions: 210 x 19 x 70cm. Weight 10 kg. Diam. 28mm. For discs of 50mm. Max. charge 300kg. Made of high resistant steel.



BLACK RUBBER BUMPER PLATE

Fabricados en caucho macizo especial con anillo metálico.

¿Qué es una Bumper plate? Una bumper plate es una tipo de peso para las barras olímpicas que se hace casi en su totalidad de goma (con un collar de acero o de latón en el medio que acepta una barra olímpica).

¿Por qué el bumper plate de 5kg más estrechos que todo el resto? Las calcomanías de bumper plate de 5 Kg son 5 mm más estrecho que las otras bumper platess de modo que cuando usted tiene de 10 cargada en el barra, además de otras bumper, las placas 5 kg impactan en el suelo una fracción de segundo más tarde que los otros topes.

- 55065000** Black Rubber Bumper Plate 5 Kg.
- 55065100** Black Rubber Bumper Plate 10 Kg.
- 55065200** Black Rubber Bumper Plate 15 Kg.
- 55065300** Black Rubber Bumper Plate 20 Kg.
- 55065400** Black Rubber Bumper Plate 25 Kg.

- 5KG: 45 x 2.5 cm.
- 10KG: 45 x 4.5 cm.
- 15KG: 45 x 6.5 cm.
- 20KG: 45 x 8.2 cm.
- 25KG: 45 x 10.5 cm.



PLATO OLÍMPICO GOMA NEGRA - BLACK RUBBER OLIMPIC PLATE

Plato olímpico de acero recubierto de caucho. Con 3 asas ergonómicas para adaptarse cómodamente a la mano a la hora del cambio de platos.

Olympic rubber coated steel plate. With 3 ergonomic handles to fit comfortably at hand when changing plates.

				size	Ø	thickness
60961500	Plato olímpico goma negra	1,25 kg - Black rubber olympic plate	1,25 kg	1.25 Kg	170	21.6
60961600	Plato olímpico goma negra	2,5 kg - Black rubber olympic plate	2,5 kg	2.5 Kg	210	28.75
60961700	Plato olímpico goma negra	5 kg - Black rubber olympic plate	5 kg	5 Kg	315	29.5
60961800	Plato olímpico goma negra	10 kg - Black rubber olympic plate	10 kg	10 Kg	355	37.5
60961900	Plato olímpico goma negra	15 kg - Black rubber olympic plate	15 kg	15 Kg	390	45
60962000	Plato olímpico goma negra	20 kg - Black rubber olympic plate	20 kg	20 Kg	425	48
60962100	Plato olímpico goma negra	25 kg - Black rubber olympic plate	25 kg	25 Kg	430	52

Ø agujero 5 cm - Ø hole 5 cm.



PESO - WEIGHT

DISCOS STANDARD DE HIERRO FUNDIDO - STANDARD CAST IRON PLATES

Discos clásicos de hierro fundido. Sencillos, básicos y resistentes. Para halterofilia y Peso muerto. Agujero de 50mm. Pesos desde 1,25 kg a 25 kg. *Classic plates made of cast iron with a 50mm hole. Basic, resistant and easy model. For weightlifting or dead weigh exercises. Weigh from 1.25 to 25 kg.*

					weight	Ø	thickness
60961401	Disco Standard hierro fundido	1,25 kg	- Standard cast iron plate	1,25 kg	1.25 Kg	166 mm	10,1 mm
60961402	Disco Standard hierro fundido	2,50 kg	- Standard cast iron plate	2,50 kg	2.5 Kg	210 mm	12,8 mm
60961405	Disco Standard hierro fundido	5 kg	- Standard cast iron plate	5 kg	5 Kg	238 mm	15,2 mm
60961410	Disco Standard hierro fundido	10 kg	- Standard cast iron plate	10 kg	10 Kg	272 mm	35,6 mm
60961415	Disco Standard hierro fundido	15 kg	- Standard cast iron plate	15 kg	15 Kg	359 mm	33 mm
60961420	Disco Standard hierro fundido	20 kg	- Standard cast iron plate	20 kg	20 Kg	442 mm	33 mm
60961425	Disco Standard hierro fundido	25 kg	- Standard cast iron plate	25 kg	25 Kg	442 mm	36 mm



-120-

60961200 COLLAR OLÍMPICO ALUMINIO

Tope de barra profesional pensado para barras de Crossfit o cualquier barra olímpica. Son de fácil colocación, con sistema de bloqueo mediante leva. Llevan la parte interior de goma para que una vez colocado no se mueva. Peso: 200 gr



60962900 AGARRADERAS ABS ABS COLLARS FOR BARS

Agarraderas ABS profesionales para barras olímpicas. *Professional ABS collars for bars.*



60963000 PINZAS PARA BARRAS OLÍMPICAS. - HOOK FOR OLYMPIC BARS

Los topes de barra son un elemento fundamental para asegurar la carga. Consiste en dos topes que se colocan en cada extremo de la barra para fijar la carga e impedir que se muevan o caigan los discos. Para barras olímpicas. Set de 2 uds.



55083600 FARMER'S WALK HANDLE

Fabricado en acero pintado de negro. Con asas especiales para su agarre. Diámetro de 50 mm. Longitud: 147,8 cm. Set de 2 unidades.
Made of steel. Painted in black. Special handles for better grip. 50mm diameter. Length: 147,8 cm. Set of 2 units.



55083601 MINI FARMER WALK HANDLES. PAR.

Fabricadas en acero de alta resistencia. Carga máxima 100 kg x 2. Largo de carga, 40 cm. Agarres de 32mm.
Made of high quality steel. Top Load : 100 kg x 2. Longer Load:, 40 cm. Handles 32mm.



609613 BALANCE STRAPS

Correas para el soporte de discos de peso sobre la barra. Múltiples formas de entrenarse y crear nuevos desafíos. Pueden utilizarse como un Yugo para strongman, pero a bajo coste y de fácil almacenaje. Las correas crean una inestabilidad, por lo que trabaja muchos más músculos. Regulable a diferentes alturas, fácilmente adaptable a todos los usuarios.

Straps for weight disk bearing over the bar. Many ways for training, creating new challenges. Can be used like yoke for strong man, but with lower price and easy Store. The straps provide an unstable work, training so much muscles. Adjustable to different heights, with easily adaptation to every users.



PESO - WEIGHT

PROTECTOR BARRA COMFORT - BAR COMFORT PROTECTOR

Hecho de material suave, que aporta protección adicional para el cuello, para evitar daños y lesiones. Para barras con 28-30 mm de diámetro central. *Made of soft and mild material, that give extra protection for the neck, to avoid damages and injuries. For bars with 28-30 mm central diameter.*

- 55084813 Protector barra comfort Negro. - *Bar comfort protector black.*
- 55084808 Protector barra comfort Naranja. - *Bar comfort protector orange.*
- 55084810 Protector barra comfort Fucsia. - *Bar comfort protector fucsia.*
- 55084812 Protector barra comfort Morado. - *Bar comfort protector purple.*
- 55084811 Protector barra comfort Azul. - *Bar comfort protector blue.*



55083700 PROTECTOR CUELLO BARRAS - NECK BAR PROTECTOR

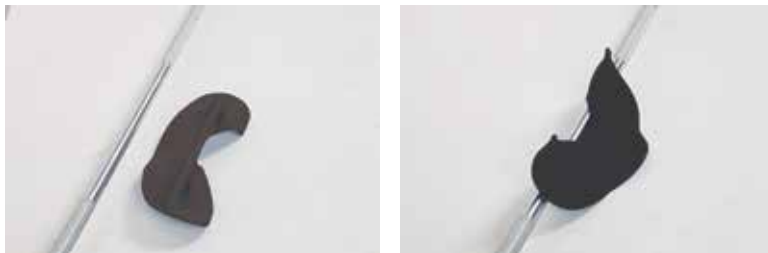

60963100 PROTECTOR DE BARRA ACOLCHADO. - PADDED BAR PROTECTOR

Protector de barra acolchado. *Padded bar protector.*



55083800 PROTECTOR BARRA PRO PRO BAR PROTECTOR

Protector de barra pro, Muy confortable con rebaje especial para el cuello. Evita lesiones y molestias de la barra. Medidas 46 cm, diámetro 10 cm. Fabricado en Foam NBR.

Pro bar protector, very comfortable with special neck cavity. Avoid injuries and discomfort of the bar. Measures: 46 cm, diameter 10 cm. Manufactured in Foam NBR.



ADAPTADOR BARRAS A PLATOS BARS TO PLATES ADAPTER

Adaptador para usar platos olímpicos con agujero de 50 mm. Se pueden utilizar las barras de 30 mm. usando estos adaptadores a las medidas olímpicas. *Adaptor for plates of 50mm. You can use bars of 28mm or 30 mm thickness using these adaptors.*

- 60997300 Adaptador barras a platos olímpicos 23 cm. - *Adaptor plates 23 cm.*
- 60997400 Adaptador barras a platos olímpicos 32 cm. - *Adaptor plates 32 cm.*



AGARRE SILICONA BARRAS - SILICONE BAR GRIP

Convierte sus barras en barras gruesas. Produce un incremento de la masa muscular y de la fuerza a realizar. Fabricados en material antideslizante de gran resistencia. *Convert your bars into thick bars. Muscular increasement. Made of nonslip and very resistant material.*

- 60997500 Agarre Silicona Barras. Grande. Diámetro interior: 26.5 mm. Diámetro exterior: 56 mm. Largo: 125 mm.
- 60997600 Agarre Silicona Barras. Pequeño. Diámetro interior: 25 mm. Diámetro exterior: 48 mm. Largo: 100 mm.



55084300 ESTANTERÍA PARED BARRAS OLÍMPICAS WALL RACK FOR OLYMPIC BARS

Ahorra espacio. Fabricada en acero de gran resistencia. Con soportes acabados en plástico para no dañar las barras.
Save space in you studio! Made of high resistant steel, with holders made of plastic to not damage the bars.



55084000 SOPORTE PLATOS HORIZONTAL HORIZONTAL PLATE HOLDER

Con ruedas para facilitar su transporte. Medidas 109 x 39 x 35 cm. Peso máximo de carga 220 Kg. Peso 20 Kg.
Fabricado en Acero.
With incorporated wheels for easier handling. Dimensions: 109 x 39 x 35 cm Max. charge 220 kg. Weight 20 kg. Made of steel.



55084700 SOPORTE 9 BARRAS SUELO 9 BAR HOLDER

Apto para soportar 9 barras de diferentes medidas. Esta fabricado en acero pintado al horno con pintura epoxi. Muy resistente y estable. Lleva protectores en los agujeros para no dañar las barras. Medidas: 45,7 x 45,7 x 22 cm. Peso: 20,5 Kg.

Suitable to support 9 bars of different sizes. Made of oven-painted steel with epoxy paint. Very resistant and stable. It has protectors in the holes so as not to damage the bars. Measures: 45.7 x 45.7 x 22 cm. Weight: 20.5 kg.

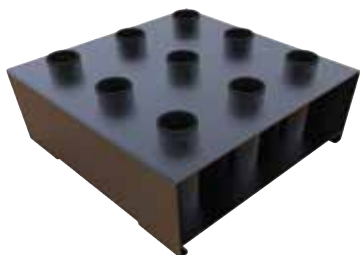

55084200 SOPORTE BARRAS OLÍMPICAS SUELO OLYMPIC BAR HOLDER

Soporte Barras Olímpicas suelo. Base para soportar 11 barras con diámetro de 50 mm en laterales. Medidas 77 x 63 x 18 cm.
Fabricado en Acero.
Floor rack for olympic bars. Base for 11 olympic bars of diam 50mm. Dimensions 77 x 63 x 18 cm. Made of steel.



55083900 SOPORTE PARA PLATOS PLUS. - PLATE HOLDER PLUS

Medidas: 78,6 cm x 153,8 cm x 60 cm.
Measures: 78.6 cm x 153.8 cm x 60 cm.



60963300 SOPORTE PLATOS PLATE HOLDER

Alto: 90 cm. Ancho 40 cm.
90 cm. High, 40 cm. width.



55084100 SOPORTE PLATOS VERTICAL VERTICAL PLATE HOLDER

Con ruedas para facilitar su transporte. Medidas 59 x 59 x 105 cm. Peso 6,5 kg. Peso máximo de carga 160 Kg. - *With incorporated wheels for easier handling. Dimençons: 59 x 59 x 105 cm, weight 6.5kg max. charge 160 kg.*



PESO - WEIGHT

55084901 JERK BOXES MADERA. SET DE 2. WOOD JERK BOXES. SET OF 2

Cajas de madera para entrenamientos de levantamiento de pesas. 4 bloques a cada lado con altura de 6, 15, 30 y 30 cm. Combinándolas se pueden conseguir 14 diferentes alturas de 6 cm, 15 cm, 21 cm, 30 cm, 36 cm, 39 cm, 45 cm, 51 cm, 54 cm, 60 cm, 69 cm, 75 cm, 84 cm y 90 cm.

Wooden boxes for weightlifting workouts.

4 blocks on each side with height of 6, 15, 30 and 30 cm. Combining them you can get 14 different heights of 6 cm, 15 cm, 21 cm, 30 cm, 36 cm, 39 cm, 45 cm, 51 cm, 54 cm, 60 cm, 69 cm, 75 cm, 84 cm and 90 cm.



55084900 JERK BOXES AJUSTABLE ADJUSTABLE JERK BOXES

Fabricados en acero de gran resistencia para poder aguantar un empleo exigente diario con el trabajo de barras y bumpers. Ajustables en un rango de 90 a 115 cm, cuentan con una superficie de caucho que tiene como función reducir el impacto sonoro así como minimizar el rebote de los platos. Las medidas de la superficie es de 98 x 95 cm, y la estructura está preparada para aguantar pesos de hasta 800kg. La estructura abierta permite un mejor control visual frontal de los ejercicios por parte de terceros. Precio del par. Medidas: 98 x 95 x 90-115. Ajustable de 90 a 115 cm.

Made of high strength steel to withstand a demanding daily job with the work of bars and bumpers. Adjustable in a range of 90 to 115 cm, they have a rubber surface that has the function of reducing the sound impact as well as minimizing the rebound of the plates. The surface measures are 98 x 95 cm, and the structure is prepared to withstand weights of up to 800 kg. The open structure allows better frontal visual control of the exercises by third parties. Price of the pair. Measures: 98 x 95 x 90-115. Adjustable from 90 to 115 cm.



55084400 SOPORTE CAMBIO DISCOS MINI DEADLIFT JACK

SopORTE fabricado en acero. Cambia los platos de una forma cómoda y sencilla.

Support made of steel. Change the plates in a comfortable and simple way.



55057470 DROPPERS - BASE DE ABSORCIÓN DE IMPACTOS // IMPACT ABSORPTION BASE

Colchonetas de amortiguación y absorción de impactos. Permiten limitar ruidos, vibraciones e impactos directos contra el suelo, cuando se suelta la barra. Útil tanto para casa como para gimnasios y Box. *Mats for impacts absorption and cushion. Provides the reductions of noises, vibrations and direct impacts to the floor, when the bars are dropped. So useful, also for home as gym or box.*

Medidas // Measures: 76 x 61 x 15,5 cm



5506400 PLATAFORMA HALTEROFILIA 3 X 2 M. CON TABLA Y BALDOSAS WEIGHTLIFTING PLATFORM FRAME 3 X 2 M. X 4 CM.

Plataforma de halterofilia con marco de acero.

Laterales de caucho técnico de 4 cm de grosor para la absorción del impacto. Gracias a la amortiguación que da el caucho, la durabilidad de los discos es mucho mayor. Parte central fabricada en madera. Suelo de caucho incluido.

Platform frame for weightlifting. Sides in technical rubber 4cm thickness to soften the blow. Thanks to the damping that gives the rubber, the plate's length it's so much higher. Central part made of wood. Rubber ground included.

55064001 Color Verde

55064002 Color Rojo

55064004 Color Negro



55064100 PLATAFORMA HALTEROFILIA 2 X 1,5 M. CON TABLA Y BALDOSAS PLATFORM FRAME DEAD WEIGHT 2 X 1,5 M. X 4 CM.

Plataforma de peso muerto con marco de acero.

Base caucho técnico de 4 cm de grosor para la absorción del impacto. Gracias a la amortiguación que da el caucho, la durabilidad de los discos es mucho mayor. Suelo de caucho incluido.

Platform for dead weight with a steel frame.

Base made of technical rubber 4 cm thickness, to soften the blow. Thanks to the damping that gives the rubber, the plate's length it's so much higher. Rubber ground included.

55064101 Color Verde

55064102 Color Rojo

55064103 Color Gris

55064104 Color Negro



BOXEO - BOXING



55002100 MMA FUNCTIONAL BOXING BAG

Bolsa para golpeo y agarre múltiple especial para entrenamientos de MMA. Con asas en la parte superior. Diseñado para soportar los golpes más fuertes. Con agarres superiores para poder trabajar los golpes de rodilla. Con numeración para marcar el golpe a diferentes niveles de altura.

Tamaño: 140 x 35cm; Peso 45 kg.

Bag for hit and multiple grab, special for MMA trainings. With handles on the top that let work the knee hits, and numbered to mark the hit in different high levels. Size: 140 x 35 cm; Weight: 45 kg.

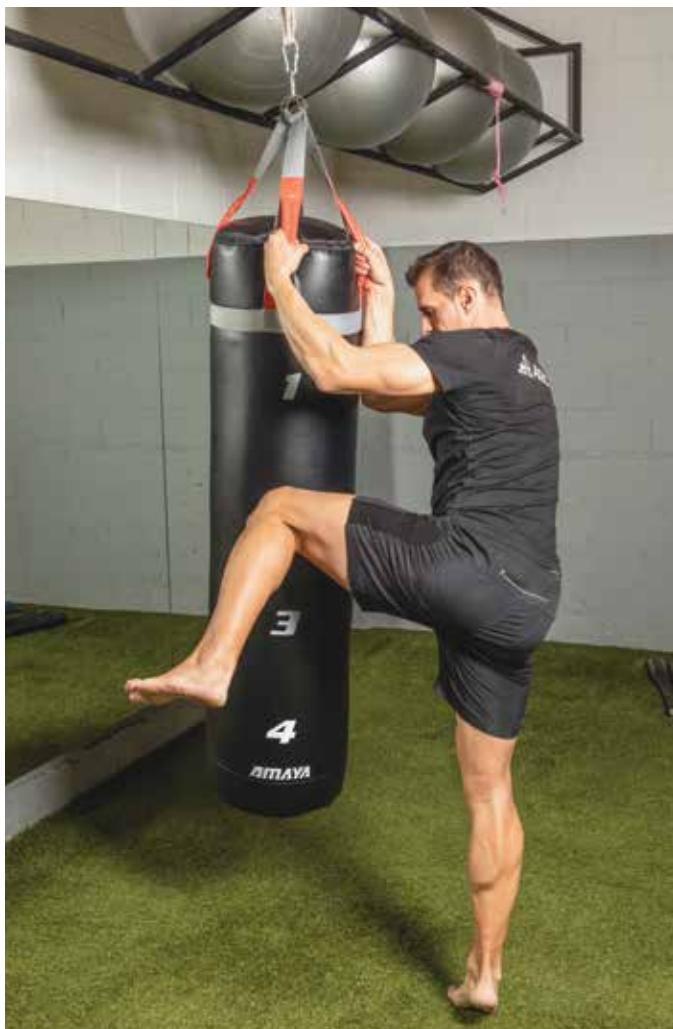

55003400 SOPORTE PORTÁTIL SACO DE BOXEO - PORTABLE STAND FOR BOXING BAG

Soposte portátil para saco de Boxeo, fabricado en acero y pintado con pintura epoxi negra mate.

216 cm alto x 121 cm ancho x 135 cm de profundidad.

Portable stand for boxing bag, made of steel and painted with matt black epoxy paint.

216 cm high x 121 cm wide x 135 cm deep.



BOXEO - BOXING

5500000 GUANTES - BOXING GLOVES

Guantes para boxeo fabricados en piel sintética de alta calidad. Con un diseño muy cómodo y cierre de velcro. De gran durabilidad pensado para el uso diario. Talla única.

GLOVES. Gloves made of high quality synthetic leather. Very comfortable design and Velcro closure. Great durability. One size.



55000500 GUANTILLAS PARA SACO PUNCHING MITTS

Fabricada en cuero sintético de alta calidad. Relleno compacto para una mejor absorción de los golpes. Cómodo y ventilado con rejillas. Talla única.

Bag Mitts. Made of high quality synthetic leather. With shock absorbing foam padding. Comfortable and ventilated with perforations. One size.



55001500 MANOPLA CURVADA BOXING CURVED MITTEN

Fabricada en cuero sintético de alta calidad. Ligera. Relleno de material compacto con una alta absorción al golpe. Se adapta perfectamente a la mano, quedando bien sujeta. Cierre de velcro y protección en toda la mano. 25 x 20 x 5,5 cm.

Warped Mitten.

Made of high quality synthetic leather. Light. With shock absorbing foam padding. It fits perfectly in the hand. Velcro closure and hand protection. 25x20x5,5cm



55001600 BOXING PAO KICK

Fabricados en cuero sintético de alta calidad. Relleno compacto para una mejor absorción de los golpes. Mangos de gran resistencia y durabilidad.

42 x 20 x 10 cm.

Made of high quality synthetic leather. With shock absorbing foam padding. Great strength and durability handles. 42 x 20 x 10 cm.



55001000 GUANTILLAS MMA MMA MITTS

Fabricada en cuero sintético de alta calidad. Relleno compacto para una mejor absorción de los golpes. Cómodo y ventilado. Para MMA, Kung-fu, auto defensa y otras artes marciales. Talla única.
Bag Mitts MMA. Made of high quality synthetic leather. With shock absorbing foam padding. Comfortable and ventilated with perforations. For MMA, Kung-fu, etc .One size



55001100 VENDAS - SET DE 2 BOXING HAND WRAPS - SET OF 2

Fabricadas en algodón 100%. Buena ventilación, suave y confortable. Con velcro de nylon, muy eficaz para evitar lesiones. 2,5 x 5 cm.

Bandages. Made of 100% cotton. Good ventilation. Nylon Velcro. For preventing injuries. 2.5 x 5 cm.



55002400 SACO CON BASE PUNCH BAG WITH BASE

Saco con base rellenable de agua o arena. Cubierta de piel sintética de alta calidad, con relleno de alta densidad. Base fabricada en PE rotomoldeado, en una sola pieza, lo que aporta una gran resistencia y durabilidad. Ideal para el entrenamiento de puño y pierna.
Medidas totales: 68 x 180 cm. Saco de 38 x 140.

Bag with sand or water fillable base. High quality synthetic leather cover. Base made of PE rotomolded in one piece. Great resistance and durability. Best for fist and leg training. Total Measure: 68 x 180 cm. Sack: 38 x 140.



BOXEO - BOXING

55002000 SACO 100 X 32 CM. BOXING BAG 100 X 32 CM.

Fabricado en cuero sintético de alta calidad. Antideslizante. Con relleno de alta densidad. Incluye cadenas para colgar. 25 Kg
Made of high quality synthetic leather. Non slip. Filled in high density. Includes chains. 25 kg.



55002500 SACO UPPERCUT 90 X 32 CM. UPPERCUT BAG 90 X 32 CM

Fabricado en cuero sintético de alta calidad. Relleno de material compacto con alta absorción del golpe. Sistema de anclaje con 5 cadenas y sistema de rotación. 25 Kg.
Made of high quality synthetic leather. Non slip. Filled with shock absorbing foam padding. Includes chains. 25 Kg.



55002700 BOLA PUNCHING PUNCHING BALL

Para trabajar la velocidad, precisión y coordinación. Fabricada en cuero sintético de alta calidad. Rellena de una cámara hinchable de látex.

For exercising the speed, precision and coordination. Made of high quality synthetic leather. Fill with latex inflatable bladder.



55002600 PERA SPEEDBALL

Para trabajar velocidad y dirección. Fabricada en cuero sintético de alta calidad. Rellena de una cámara hinchable de látex. 24 x 17 cm.

Develop speed and direction. Made of high quality synthetic leather. Filled with a latex camera. 24 x 70 cm.



55003300 - PERA SPEEDBALL BRACKET

Material: acero y tablero de madera. Apoyo de acero, con rodamiento. Para ejercitar la velocidad en el boxeo. Ø 60 cm. x 3 cm.

Steel structure and wooden board. Support bearing steel. For exercising the speed in boxing. Diameter 60 x 3 cm.



55003500 ESTACIÓN MÚLTIPLE MULTI FUNCTION BOXING STATION

Fabricada en acero de gran resistencia.

4 Estaciones para:

- Saco.
- Pera
- Bola punching.
- Saco uppercut.

*Sólo incluye estructura.

Made in high resistance steel.

4 station for:

- bag*
- pear*
- punching ball*
- uppercut bag*

** only includes structure*



55003000 SOPORTE PARA SACO PUNCH BAG BRACKET

Fabricado en acero de gran resistencia. Para anclar a la pared. Medidas: 90 x 50 cm.

Made in high resistance steel. Fixing on the wall.

Dimensions: 90 x 50 cm.





ESTRUCTURAS FUNCIONALES
FUNCTIONAL STRUCTURES

55082800 COMPETITION 3X3 CAGE 2

La competition 3x3 Cage es una power Rack construida para adaptarse a todas las exigencias de los centros de entrenamiento y Cross Training más comprometidos tanto a nivel semiprofesional como profesional.

Esta estructura funcional está fabricada en acero de alta resistencia para soportar gran peso y un alto nivel de intensidad en la ejecución de los ejercicios. Además, permite ahorrar espacio, ya que en una misma jaula se puede llevar a cabo una gran variedad de ejercicios.

Para garantizar la estabilidad, se recomienda que la carga no supere los 300 kg. Es compatible con todos los accesorios de nuestras estructuras de Cross Training. Es probablemente el Rack de potencia más resistente y personalizable del mundo. Incluye estructura, J-cups, pullup bars, soportes de discos y sistema de seguridad. Se puede anclar al suelo.

Medidas 120 x 245 x 120 cm.

The 3x3 Competition Cage is a Power Rack built to adapt to all the demands of the most engaged training and crosstraining centers both semi-professional and professional.

This functional structure is made of high strength steel to withstand high weight and a high level of intensity in the execution of the exercises. In addition, it saves space, since a variety of exercises can be carried out in the same cage.

To ensure stability, it is recommended that the load does not exceed 300 kg. It is compatible with all the accessories of our crosstraining structures. It is probably the most resistant and customizable power rack in the world. Includes structure, J-cups, pullup bars, disc holders and security system. It can be anchored to the ground.

Measures 120 x 245 x 120 cm.

55082500 POWER RACK

Permite realizar una gran variedad de ejercicios de levantamiento de peso y se adapta a la altura de cualquier usuario, gracias a las posiciones regulables. Su estructura, fabricada en acero de alta resistencia, optimiza el agarre haciendo que los movimientos sean seguros y eficaces.

Esta estructura se puede complementar con una amplia gama de accesorios para conseguir un entrenamiento de fuerza completo y efectivo. También se puede realizar un uso más avanzado de la estructura, empleando los soportes para limitar el rango de movimiento, y no solo como medida de seguridad. Medidas: 148 cm. x 122 cm. x 211 cm. Tubo de acero de 50 mm x 50 mm. X 2 mm.

It allows you to perform a wide variety of weight lifting exercises and adapts to the height of any user, thanks to the adjustable positions. Its structure, made of high strength steel, optimizes the grip making the movements safe and effective.

This structure can be complemented with a wide range of accessories to achieve full and effective strength training. You can also make more advanced use of the structure, using the supports to limit the range of motion, and not only as a safety measure.

Measures: 148 cm x 122 cm x 211 cm. Steel tube: 50 mm x 50 mm x 2 mm.



55082900 COMPETITION 3X3 CAGE 3

Medidas 245 x 120 x 192 cm.

Measures 245 x 120 x 192 cm.



55079100 FUNCTIONAL CAGE L

Estructura modular multifuncional. Columnas perforadas por las cuatro caras que permiten ajustar en altura los accesorios que se quieran acoplar. La base de las columnas es especialmente amplia para dotar a la estructura de una mayor estabilidad. Cuenta con travesera de monkeys para realizar ejercicios de transición entre barras, así como con raíles adicionales a ambos lados para la realización de ejercicios de dominadas, suspensión, etc. Incluye estanterías para bumpers, balones medicinales, kettlebells y mancuernas. No se incluye el pequeño equipamiento. Medidas: 670 x 180 x 270 cm.

Modular multifunctional structure. Four-sided perforated columns that allow height adjustment of the accessories to be attached. The base of the columns is especially wide to provide the structure with greater stability. It has a monkey's crossbar to perform transition exercises between bars, as well as additional rails on both sides for the realization of pull up exercises, suspension, etc. It includes rack for bumpers, medicine balls, kettlebells and dumbbells. Small equipment is not included. Dimensions: 670 x 180 x 270 cm.



-134-

ACCESORIOS PARA CUSTOMIZAR TU ESTRUCTURA - CUSTOMIZE YOUR CAGE WITH ACCESORIES (PAG134-135)



55079200 FUNCTIONAL CAGE M

Medidas: 370 x 180 x 270 cm. - Dimensions: 370 x 180 x 270 cm.



55079300 FUNCTIONAL CAGE S

Medidas: 250 x 180 x 270 cm. - Dimensions: 250 x 180 x 270 cm.



ESTRUCTURAS FUNCIONALES - FUNCTIONAL STRUCTURES



55085000 Estructura Funcional A1. Medidas: 120 x 120 x 275 cm.

55086000 Estructura Funcional B1. Medidas: 120 x 180 x 275 cm.



55085500 Estructura Funcional A6. Medidas: 120 x 112 x 275 cm.

55086500 Estructura Funcional B6. Medidas: 120 x 172 x 275 cm.



55087000 Estructura Funcional C1. Medidas: 120 x 120 x 275 cm.

55088000 Estructura Funcional D1. Medidas: 120 x 180 x 275 cm.



55087500 Estructura Funcional C6. Medidas: 120 x 112 x 275 cm.

55088500 Estructura Funcional D6. Medidas: 120 x 172 x 275 cm.



55085100 Estructura Funcional A2. Medidas: 292 x 120 x 275 cm.

55086100 Estructura Funcional B2. Medidas: 292 x 180 x 275 cm.



55085600 Estructura Funcional A7. Medidas: 292 x 112 x 275 cm.

55086600 Estructura Funcional B7. Medidas: 292 x 172 x 275 cm.



55087100 Estructura Funcional C2. Medidas: 292 x 120 x 275 cm.

55088100 Estructura Funcional D2. Medidas: 292 x 180 x 275 cm.



55087600 Estructura Funcional C7. Medidas: 292 x 112 x 275 cm.

55088600 Estructura Funcional D7. Medidas: 292 x 172 x 275 cm.



55085200 Estructura Funcional A3. Medidas: 405 x 120 x 275 cm.

55086200 Estructura Funcional B3. Medidas: 405 x 180 x 275 cm.



55085700 Estructura Funcional A8. Medidas: 405 x 112 x 275 cm.

55086700 Estructura Funcional B8. Medidas: 405 x 172 x 275 cm.



55087200 Estructura Funcional C3. Medidas: 405 x 120 x 275 cm.

55088200 Estructura Funcional D3. Medidas: 405 x 180 x 275 cm.



55087700 Estructura Funcional C8. Medidas: 405 x 112 x 275 cm.

55088700 Estructura Funcional D8. Medidas: 405 x 172 x 275 cm.

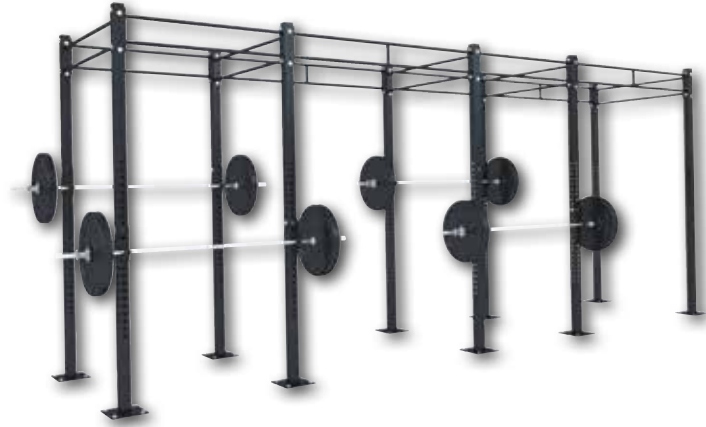

55085300 Estructura Funcional A4. Medidas: 577 x 120 x 275 cm.
55086300 Estructura Funcional B4. Medidas: 577 x 180 x 275 cm.



55085800 Estructura Funcional A9. Medidas: 577 x 112 x 275 cm.
55086800 Estructura Funcional B9. Medidas: 577 x 172 x 275 cm.



55087300 Estructura Funcional C4. Medidas: 577 x 120 x 275 cm.
55088300 Estructura Funcional D4. Medidas: 577 x 180 x 275 cm.



55087800 Estructura Funcional C9. Medidas: 577 x 112 x 275 cm.
55088800 Estructura Funcional D9. Medidas: 577 x 172 x 275 cm.



55085400 Estructura Funcional A5. Medidas: 690 x 120 x 275 cm.
55086400 Estructura Funcional B5. Medidas: 690 x 180 x 275 cm.



55085900 Estructura Funcional A10. Medidas: 690 x 112 x 275 cm.
55086900 Estructura Funcional B10. Medidas: 690 x 172 x 275 cm.



55087400 Estructura Funcional C5. Medidas: 690 x 120 x 275 cm.

55088400 Estructura Funcional D5. Medidas: 690 x 180 x 275 cm.



55087900 Estructura Funcional C10. Medidas: 690 x 112 x 275 cm.

55088900 Estructura Funcional D10. Medidas: 690 x 172 x 275 cm.



55089000 Estructura Funcional E6 E7. Medidas: 1.147 x 390 x 365 cm.

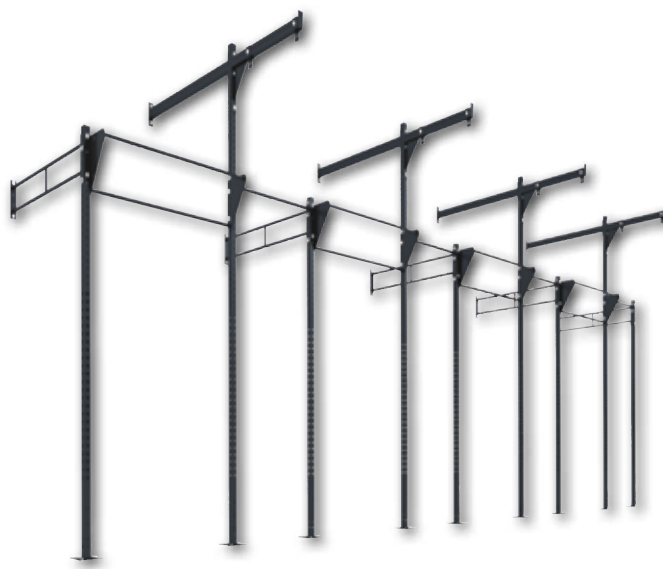

55089100 Estructura Funcional E8. Medidas: 1.147 x 277 x 363 cm.



55078000 Estructura Funcional BR-75
Largo: 7,50 m. Ancho: 1,80 m. Alto: 3,65 m.



55078900 Estructura Funcional BR-6R464
Alto: 3,65 m. Ancho: 4,05. Largo: 1,80 m.



55078100 Estructura Funcional BR-6F
Alto: 2,75 m. Ancho:1,80 m. Fondo: 1,72 m.



55078200 Estructura Funcional BR-4F
Alto: 2,75 m. Ancho:1,80 m. Fondo: 1,12 m.



55078300 Estructura Funcional BR-66BF
Alto: 2,75 m. Ancho:1,72 m. Fondo: 1,12 m.



55078400 Estructura Funcional BR-46BF
Alto: 2,75 m. Ancho:1,12 m. Fondo: 1,12 m.



55078500 Estructura Funcional BR-46R
Alto: 2,75 m. Ancho: 1,80. Fondo: 1,20 m.



55078600 Estructura Funcional BR-66R
Alto: 2,75 m. Ancho: 1,80. Largo: 1,80 m.



55078700 Estructura Funcional BR-106R
Alto: 2,75 m. Ancho: 2,92. Largo: 1,80 m.



55078800 Estructura Funcional BR-146R
Alto: 2,75 m. Ancho: 4,05. Largo: 1,80 m.



55079000 Estructura Funcional BR-4R464
Alto: 3,65 m. Ancho: 4,05. Largo: 1,20 m.

CUSTOMIZA TU ESTRUCTURA - CUSTOMIZE YOUR RACK

Customiza tu rack. Columnas personalizables con colores RAL. Dale color a tu gym.



ACCESORIOS PARA PERSONALIZAR O CUSTOMIZAR TU ESTRUCTURA



55073600 Cross Bar Doble
1,65 m. Medidas: 165x35x8 cm
(LxAnxAI). Peso: 12,5 kg.



55073700 Cross Bar
Doble 1,05 m. Medidas:
105x35x8cm (LxAnxAI). Peso: 10kg



55074000 Muscle-Up Bar 1,05
m. Medidas: 105x47x35 cm
(LxAnxAI). Peso: 15,5 kg.



55074100 Muscle-Up Bar 1,65
m. Medidas: 165x47x35 cm
(LxAnxAI). Peso: 19,5 kg.



55074300 Muscle-Up Bar -
Monkeys 1,05 m.
Medidas: 105x58x41,5 cm
(LxAnxAI). Peso: 30 kg.



55074200 Muscle-Up Bar -
Monkeys 1,65 m.
Medidas: 165x58x41,5 cm (LxAnxAI)
Peso: 38,5 kg.



55074400 Cross Bar Doble -
Monkeys 1,05 m.
Medidas: 105x49 cm (LxAn)
Peso: 14 kg.



55074500 Cross Bar
Doble - Monkeys 1,65 m.
Medidas: 165x44 cm (LxAn)
Peso: 20,5 kg.



55074800 Monkey Bar 1,05m
Medidas: 105x14 cm (LxAn)
Peso: 4 kg.



55074900 Monkey Bar 1,65 m
Medidas: 165x14 cm (LxAn)
Peso: 6,5 kg.



55075000 Pull-Up Bar 1,65 m.
Medidas: 165x29 cm (LxAn)
Peso: 8,5 kg.



55077000 Barra anillas.
Medidas: 121x35x10,5 cm
(LxAnxAI). Peso: 11 kg.



55073800 Poste 9 ft upright. 2,75 m.
Medidas: Poste: 7,5. Agujero: 275 mm.
Distancia agujero: 5 cm. Grosor: 3,3m.
Peso: 19 kg.



55073900 Poste 12 ft
upright. 3,65 m.



55074600 4 ft Cross Bar
Monkeys. 1,05 m.
Medidas: 105x20 cm (LxAn).
Peso: 8,5 kg.



55074700 6 ft Cross Bar Monkeys.
1,65 m.
Medidas: 165x20x7,5 cm (LxAnxAI).
Peso: 13 kg.



55075100 Flying Cross Bar.
Medidas: 140x30 cm.
Peso: 11,5 kg.



55075200 Flying Cross Bar. 1,65m.
Peso: 15,5 kg.



55075300 Columna alargador
91,4 cm.
Peso: 7,5 kg.



55075400 Columna alargador.
180 cm.
Medida total 207 cm con alargador.
Peso: 13.5 kg.

55075500 ESCALERA FLYING PULL-UP 1,82 M.
FLYING PULL-UP STAIR 1,82 M.

Medidas: 135x98x50 cm (LxAnxAI)
Peso: 12,5 kg.



55075600 ESCALERA FLYING PULL-UP 1,21 M.
FLYING PULL-UP STAIR 1,21 M.

Medidas:
Largo total: 135 cm.
Ancho: 1,2 m.
Parte que vuela: 98 cm.



55076000 STEP-UP PLATAFORMA
STEP-UP PLATFORM

Medidas: 83x50x15 cm. (LxAnxAI)
Peso: 21,5 kg.



55076100 DIP HORN

Ancho sujeción: 9 cm
Distancia entre asas: 41,5 cm



55076900 COLGADOR AGARRE
ESTRUCTURAS FUNCIONALES

Medidas: 17x8,5x7,5 cm (LxAnxAI).
Peso: 1 kg.



55075800 SPOTTER ARMS

Medidas: 68,5x30 cm (LxAn).
Peso: 8 kg.



55075900 J-CUPS SET

Medidas: 23x19cm (LxAn).
Peso: 2,5 kg. 6 kg pareja.



55076200 AGARRE
BAND HOOK

Medidas: 17,5x8,5x11 cm
(LxAnxAI). - Peso: 2,5 kg.



55076300 SOPORTE
PLATOS ESTRUCTURA

Medidas: 35x44,5x14 cm (LxAn).
Peso: 2 kg.



55076400 PEGS BAR

Medidas: 73,5x22x14 cm (LxAnxAI).
Peso: 7,5 kg.

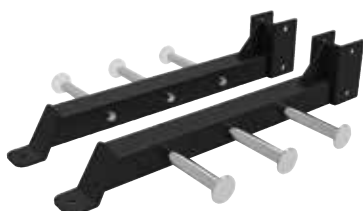

55076500 SOPORTE
CORE TRAINER - HOLDER

Medidas: 15x12 cm (AlxA).
Peso: 1 kg.



55076600 LANDMINE

Medidas: 40x10x25 cm (LxAnxAI)
Peso: 5 kg.



55076700 WALL BALL

Diámetro: Ø 45
Peso: 7 kg.



55073500 BALL GRIP COLGANTE Ø 75 MM. BALL GRIP Ø 75 MM.

Medidas: 11,5x7,5 cm (AlxAn)
Peso: 0,5 kg.



55073400 BALL GRIP COLGANTE Ø 130 MM. BALL GRIP Ø 130 MM.

Medidas: 16,5x13 cm (AlxAn).
Peso: 1,5 kg.



55073200 AGARRE CUERDA ESTRUCTURAS

Medidas: 20x12 cm (LxAn).
Peso: 1 kg.



55073300 BALL GRIP FIJA Ø 75 MM. FIXED BALL GRIP Ø 75 MM.

Medidas: 18x7,5 cm (l xAn)
Peso: 0,5 kg.



55077100 SOPORTE BARRAS EN ESTRUCTURA

Medidas: 20 x 8 cm (LxAn).
Peso: 1,5 kg



55077200 BOXING BAR

Medidas: 110x54 cm (LxAn).
Peso: 13,5 kg.



55089300 WALL BALL TARGET COLUMNNA

Medidas: 69x45cm (LxAn).
Diámetro: Ø 45
Peso: 8,5 kg.



55089400 WALL BALL DOBLE COLUMNNA

Medidas: 100x30,5 cm (LxAnxP)
Diámetro: Ø 30,5
Peso: 8 kg.



55072300 CORNER REDUCTOR 180 A 120 CM.

Medidas: 56x30 cm (LxAn).
Peso: 3,5 kg.



55072700 SOPORTE DISCOS HORIZONTAL ESTRUCTURAS 180 CM. HORIZONTAL PLATE HOLDER 180 CM.

Medidas: 164x37x34,5 cm (LxAnxAI).

Peso: 26,5 kg.



55072900 MUSCLE UP BAR DOBLE 300 CM. DOUBLE MUSCLE UP BAR 300 CM.

Medidas: 300x40x32 cm (LxAnxAI).

Peso: 50 kg.



55072800 MUSCLE UP BAR DOBLE 600 CM. DOUBLE MUSCLE UP BAR 600 CM.

Medidas: (x2 piezas) 302x42x38 cm (LxAnxAI).

Peso: (x2 piezas) 57 kg.



55073000 MUSCLE UP BAR DOBLE 180 CM. DOUBLE MUSCLE BAR 180 CM.

Medidas: 180x32x38 cm (LxAnxAI).

Peso: 33 kg.



55072600 SOPORTE BALONES HORIZONTAL ESTRUCTURAS 180 CM. HORIZONTAL MEDICINE BALL HOLDER

Medidas: 165x24x15 cm (LxAnxAI).

Peso: 12 kg.



5507 2400SOPORTE KETTLEBELLS HORIZONTAL ESTRUCTURAS 180 CM. HORIZONTAL KETTLEBELL HOLDER

Medidas: 180x25 cm (LxAn).

Peso: 30 kg.



55072500 SOPORTE MANCUERNAS HORIZONTAL ESTRUCTURAS 180 CM. HORIZONTAL DUMBBELL HOLDER

Medida total: 164x35x20 cm (LxAnxAI) - Medida bandeja: 162x35 cm

Peso: 28,5 kg.



55073100 CILINDRO RESISTENCIA CUERDAS RESISTANCE ROLLER FOR BATTLING ROPES

Cilindro de resistencia para las estructuras funcionales. Enlaza la cuerda por los ejes para crear resistencia, Cuantos más giros, mayor será la resistencia. Se puede usar con cuerda normal o cuerda loop.

Resistance cylinder for functional structures. Link the rope along the axes to create resistance. The more it turns, the greater is the resistance. It can be used with normal rope or loop rope.

60926400 CUERDA LOOP 38 MM. 5 METROS. LOOP ROPE 38 MM. 5M.

Cuerda sin fin para ejercicios de fuerza continúa. Accesorio del artículo 550 731 Cilindro resistencia cuerdas.
Rope for strength training.



Medidas: 30x25 cm
Peso: 10 kg.



55080600 GHD PROFESIONAL

Glute Ham Developer . Herramienta integral para la estabilización de la línea media y el fortalecimiento de los isquiotibiales y los glúteos.
Medidas 177 x 90 x 105 cm. Peso total 64 Kg.

Glute Ham Developer. Integral tool for the stabilization of the midline and the strengthening of the hamstrings and buttocks. *Dimensions 177 x 90 x 105 cm. total weight 64 kg.*



55080700 GHD TOP GRADE

GHD profesional. Totalmente ajustable a cada usuario.
Medidas: 1789 x 1082 x 1045 cm. Tubo principal: 50 x 70 x 3 cm.

Professional GHD. Fully adjustable to the individual requirements. Sizes: 1789 x 1082 x 1045 cm. Main tube: 50 x 70 x 3 cm.



56000200 OLIMPIC FLAT BENCH

El banco Olympic Flat Bench es un banco de prensa plano olímpico que permite el máximo provecho de su entrenamiento de pecho y ofrece una gran calidad y durabilidad. Medidas: 1330 x 1600 x 1760 mm. Peso: 130 Kg.

The Olympic Flat Bench is an Olympic flat press bench that allows you to get the most out of your chest training and offers great quality and durability. *Measure: 1330 x 1600 x 1760 mm. Weight: 130 Kg.*



56000300 OLIMPIC INCLINE BENCH

El banco tiene un ángulo de 30° para enfatizar las pectorales superiores. El asiento ajustable permite ajustar la posición del ejercicio. El almacenamiento de peso estándar mantiene los discos de pesas muy cerca, es la solución de almacenamiento perfecta.

El grueso respaldo acolchado ofrece una gran comodidad y soporte mientras ayuda a estabilizar al usuario durante el levantamiento. Perfecto para el trabajo con barra y con mancuernas. Con un asiento totalmente ajustable y 2 posiciones de barra individuales, es adecuado para usuarios principiantes y experimentados de gimnasios. Medidas: 1500 x 1600 x 1950mm. Peso: 138 Kg.

The bench has an angle of 30° to emphasize the upper pectorals. The adjustable seat allows you to adjust the position of the exercise. Standard weight storage keeps weight discs very close; it is the perfect storage solution. The thick padded backrest offers great comfort and support while helping to stabilize the user during lifting. Perfect for barbell and dumbbell work. With a fully adjustable seat and 2 individual bar positions, it is suitable for beginner and experienced gym users. Measure: 1500 x 1600 x 1950 mm. Weight: 138 Kg.



55081800 WEIGHT BENCH CHIN UP RACK

Banco multifuncional de gran estabilidad y resistencia.

Peso total 43 kilos. Altura total 199cm. Largo 190 cm. Ancho 102 cm. Banco multifunción.

Multifunctional bench , high resistance. Total weight : 43 kg. Width: 199 cm.



55081805 MULTIESTACIÓN GYM HOME

Color negro mate, cojín negro.
Con pesos select de plástico de 100 lib.
Tamaño del tubo principal: 40 x 80 x 1.5 mm.



55081810 BANCO DE PESAS HOME

Color negro mate, cojín negro cromado
Tamaño del tubo principal: 50 x 50 x 1.5 mm.



55081811 BANCO INCLINADO PLANO HOME

Color negro mate, cojín negro.
Tamaño del tubo principal: 38 x 38 x 1.5 mm.



55081812 BANCO INCLINADO CURVO HOME

Color negro mate, cojín negro.
Tamaño del tubo principal: 38 x 38 x 1.5 mm.



55081813 BANCO PLANO HOME

Color negro mate , cojín negro.
Tamaño del tubo principal: 50 x 70 x 2 mm.



56000500 UTILITY BENCH

El ángulo de la espalda es de 85°, lo que mejora la comodidad y la estabilidad de los movimientos superiores. Los soportes para pies integrados aumentan la estabilidad. Las ruedas integradas facilitan el movimiento alrededor de las instalaciones. Medidas: 1460 × 800 × 1030 mm. Peso: 30 Kg.

The angle of the back is 85°, which improves the comfort and stability of the upper movements. Integrated foot brackets increase stability. The integrated wheels facilitate movement around the facilities. Measure: 1460 × 800 × 1030 mm. Weight: 30 Kg.



56000400 FLAT BENCH

El banco tiene un contacto de 3 puntos para mejorar la nivelación. Pedales integrados para mayor estabilidad del usuario. Las ruedas integradas facilitan el movimiento alrededor de las instalaciones. Medidas: 1430 × 800 × 400 mm. Peso: 35 Kg.

The bank has a 3-point contact to improve leveling. Integrated pedals for greater user stability. The integrated wheels facilitate movement around the facilities. Measure: 1430 × 800 × 400 mm. Weight: 35 Kg.



56000000 SEATED PREACHED CURL

Excelente para aislar y apuntar a los bíceps, este banco de curl ha sido forjado en acero de grado pesado para soportar el uso comercial. La tapicería envuelta en cuero de primera calidad para soportar el uso continuado. Viene con asientos ajustables que permiten a los usuarios apuntar a los músculos bíceps desde diferentes alturas. Medidas: 1460 x 800 x 1030 mm. Peso: 30 Kg.

Excellent for insulating and pointing at the biceps, this bench has been forged in heavy-grade steel to support commercial use. The upholstery wrapped in premium leather to withstand continued use. It comes with adjustable seats that allow users to aim at bicep muscles from different heights. Measure: 1460 x 800 x 1030 mm. Weight: 30 Kg.



56000100 MULTI HYPER EXTENSION

Banco de hiperextensión para realizar ejercicios de banco múltiple. El banco con ocho posiciones de altura para adaptarse a la altura del usuario. Elija la altura adecuada para sus propias necesidades de entrenamiento. Las empuñaduras acolchadas para las manos soportan un equilibrio y control adicionales durante los ejercicios. Las ruedas integradas facilitan el movimiento alrededor de las instalaciones. Puedes utilizar mancuernas o discos para entrenamientos más intensos. Medidas: 1430 x 800 x 400 mm. Peso: 35 Kg

Hyper extension bench to perform multiple bench exercises. The bench with eight height positions to adapt to the user's height. Choose the right height for your own training needs. Padded hand grips support additional balance and control during exercises. The integrated wheels facilitate movement around the facilities. You can use dumbbells or discs for more intense workouts. Measure: 1430 x 800 x 400 mm. Weight: 35 Kg.



55081300 TRAP BENCH

Banco funcional trapezoidal con almacenamiento interno. Fabricado en acero. Con respaldo regulable a 0, 25, 45, 60 y 75 grados. Con diferentes departamentos para poder alojar diverso material: 6 pares de mancuernas de 2, 4, 6, 8, 10 y 12 KG, 2 Kettlebells, 1 balón medicinal, elásticos, cuerda de batida, etc...

Con agarre para cuerdas de batida y elásticos. Tamaño 135 x 52 x 53 cm. Peso 73 Kg.

Trapezoidal functional bench with internal storage. Made of steel With adjustable backrest at 0, 25, 45, 60 and 75 degrees. With different departments to accommodate different material: 6 pairs of dumbbells of 2, 4, 6, 8, 10 and 12 KG, 2 Kettlebells, 1 medicine ball, elastic, Battle rope, etc ...

With support to fix elastics and ropes. . Size 135 x 52 x 53 cm. Weight 73 Kg.



-152-

61005301 STEP BANCO FUNCIONAL AJUSTABLE - FUNCTIONAL STEP BENCH

La versatilidad de este step no tiene límites. Permite regular la altura para poder trabajar con un step de 20 cm o pasar a un banco funcional ajustable de 35 cm, simplemente retirando la parte negra. Con 10 posiciones, partiendo desde un banco de pesas plano, pasando por diferentes inclinaciones hasta los 90 grados. Banco plano, inclinado, declinado y step, son todas las posibilidades que ofrece.

This step versaility don't have limits. Allows to adjust the height, to work with a 20cm step or with a functional bench of 35 cm, only taken off the black piece. Includes 10 positions, starting from a dumbbells flat bench, going through different inclinations and step, all possibilities included.

Medidas máxima altura: 120 x 34 x 35 cm

Medidas mínima altura: 110 x 34 x 20 cm

Peso: 12 kg



55081200 BANCO FUNCIONAL AJUSTABLE ADJUSTABLE FUNCTIONAL BENCH

Fabricado en acero. Medidas de cama 128 x 38x 7 cm. Relleno de EPE alta densidad. Medidas totales 188 x 60 x 52 cm. Ajustable de -20° a 85°. Peso 37 Kg.
Made of steel. Dimensions of the bed 128x38x7cm filling of dense EPE. Total dimensions 188 x 60 x 52 cm. Adjustable from 20° to 85°, weight 37 kg.



55081000 BANCO FUNCIONAL FUNCTIONAL BENCH

Fabricado en acero. Medidas de cama 115 x 24 x 7 cm. Relleno de EPE alta densidad. Medidas totales 119 x 49 x 58 cm. Peso 16 Kg.
Made of steel. Dimensions of the bed 115x24x7cm filling of dense EPE. Total dimensions 119 x 49 x 58 cm. weight 16 kg.



55077600 PULL UP RACK DOMINADAS MULTI GRIP

Barra de Dominadas. Fabricada en acero de gran resistencia. Para colgar en pared y realizar flexiones o convertirla en una estación de trabajo, colgando elementos de suspensión. Medidas Totales: 127 x 55 x 50 cm. Medidas Tubos interiores: 50 x 50 x 2 mm; 32 x 2 mm



55077500 PULL UP RACK

Barra de Dominadas. Fabricada en acero de gran resistencia. Medidas 78 x 78 x 120 cm. Incluye los tornillos para sujetar a la pared.

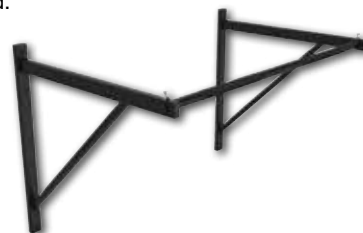

CAGE SQUAT RACK

La CAGE SQUAT RACK es un soporte para la realización de ejercicios de musculación, principalmente ejercicios de peso con barras y pesas. Combina su robustez con un diseño moderno, y permite realizar adicionalmente múltiple ejercicios como sentadillas, press de pecho, etc... imprescindibles en muchas rutinas de entrenamiento.

The CAGE SQUAT RACK is a support for the realization of bodybuilding exercises, mainly weight exercises performed with bars and weights. It combines its robustness with a modern design, and allows additionally performing multiple exercises such as squats, chest press, etc... Essential in many training routines.

55082600 CAGE SQUAT RACK MEDIA

Medidas: 164,4 x 128,8 x 172,2 cm.



55082700 CAGE SQUAT RACK

Medidas: 170,2 x 147,5 x 211 cm.



55081900 SQUAT RACK DE PARED WALL SQUAT RACK

Squat rack de pared plegable, la mejor opción para gimnasios particulares, y centros donde hay que ahorrar espacio. Muy estable, con sistemas de seguridad.

Medidas desplegada: 178 alto x 82 largo x 120 ancho. Medidas plegada: 235 alto x 23 largo x 120 ancho.

Squat folding wall rack, the best option for garage gyms, and centers where you have to save space. Very stable, with security systems. Measures unfolded: 178 high x 82 long x 120 wide. Measures folded: 235 high x 23 long x 120 wide.



55082200 SQUAT RACK DOMINADAS DOMINADAS SQUAT RACK

Medidas: Largo 180 cm. - Ancho 184 cm. - Alto 246 cm. Diámetros de tubo de 70 x 50 x 2 mm. 60 x 60 x 2 mm. Incluye los Spotter Arms, Cup sets, etc.

Dimensions: large: 180 cm width: 184cm height: 246 cm. Tube diam. 70 x 50 x 2 mm. 60 x 60 x 2 mm. Includes spotter arma, cup ets etc.



55082000 SQUAT RACK AJUSTABLE ADJUSTABLE SQUAT RACK

Fabricado en tubo de acero de 70 x 50 x 2.0 mm. Con barra de unión entre las dos columnas para ajustar la separación y dar mayor estabilidad. Ajustable en altura de 113 a 170 cm. Ajuste horizontal de 70 cm a 120 cm. Medidas 140 x 74 cm. Peso 30 Kg.

Made of steel tube 70 x 50 x 2.0 mm with union bar between both columns to adjust the separation and provide higher stability. Height adjustable from 113 to 170 cm. Horizontal adjustment from 70 to 120 cm. Dimensions 140 x 74cm. Weight 30 kg.



55082100 SQUAT RACK

Fabricado en tubo de acero de 50 x 50 x 1.5 mm. Ajustable en altura de 107 a 183 cm. Medidas 53 x 59 cm. Peso 19 kg.

Made of steel tube 50 x 50 x 1.5mm. height adjustable from 107 to 183 cm. Dimensions 53 x 59 cm. Weight 19 kg.



60927000 ESTRUCTURA PARED CUERDAS - ELÁSTICOS WALL STRUCTURE ROPES - ELASTICS

Estructura de pared para ejercicios de fuerza junto con la cuerda loops, cuerdas de batida, elásticos, etc...

Usando la cuerda loop, añade más resistencia, dependiendo de la posición y colocación de la cuerda entre los diferentes peldaños. Cuantos más peldaños abrace la cuerda, mayor será la resistencia que obtendrás. También se puede utilizar con una cuerda de batida normal, pero sin ser un movimiento continuo.

Wall structure with loops , functional ropes, elastics..etc, for strenght work. Using the loop rope , increase your resistance, depending on the position and placing to the rope between the differents steps. As more Steps reach the rope, higher resistance you will find. It can be used also like a normal functional rope, but with no continue movement.



-155-



55081600 BANCO SISSY SQUAT - SISSY SQUAT BENCH

Herramienta muy útil para el desarrollo de los cuádriceps y los glúteos.

Desarrolla la fuerza de las piernas con este soporte para sentadillas. Totalmente ajustable. El soporte está diseñado para mantener tus piernas verticales mientras realizas sentadillas de pie. El cojín incorporado tiene un acolchado extra para mayor comodidad. Medidas 102 x 42 x altura ajustable.

Very useful tool for the development of the quadriceps and glutes. Develop the strength of the legs with this support for squats. The stand is fully adjustable and it is designed to keep your legs vertical while you perform standing squats. The built-in cushion has extra padding for comfort. Measures: 102 x 42 cm adjustable height.



-156-

55081500 HIP THRUSTER

El Hip Thruster es el elemento ideal para realizar ejercicios de empuje de cadera. La forma más eficaz de aumentar la fuerza y el tamaño del glúteo, para un mejor rendimiento deportivo. Con enganches laterales para sujetar las bandas de resistencia Superbands Elastubes. Fabricado en acero de gran resistencia. Con asa y ruedas par su fácil transporte. Medidas: 112,8 x 154,7 x 45,6 cm

Hip Thruster is the perfect tool for hip thrusts workouts and the best glute development exercise. With side hooks to attach resistance bands Superbands Elastubes. Made of high strength steel, with handle and wheels for easy transport. Measures: 112,8 x 154,7 x 45,6 cm



ESTRUCTURAS FUNCIONALES - FUNCTIONAL STRUCTURES

54900700 BARRA PARALELAS CURVA CON AGARRE 122 CM.
CURVED PULL BAR WITH GRIP 122 CM.



54900100 BARRA PARALELAS CURVA CON AGARRE 90 CM.
CURVED PULL BAR WITH GRIP 90 CM.



54900000 BARRA DORSAL 120 CM.
LONG PULL BAR 120 CM.



54900200 BARRA DORSAL 90 CM.
PULL BAR SHORT 90 CM.



54900400 BARRA BÍCEPS-TRÍCEPS CON AGARRES 72 CM. -
TRIZEPS WAVE BAR WITH GRIP 72 CM.



54900300 BARRA BÍCEPS-TRÍCEPS CON AGARRES 60 CM.
TRIZEPS WAVE BAR WITH GRIP 60 CM.



54900600 AGARRE REMO ESTRECHO
NARROW DUAL PULL GRIP



54900500 AGARRE REMO ANCHO
WIDE DUAL PULL GRIP



54900800 AGARRE TRÍCEPS CURVO 59 CM. -
TRICEPS STRAIGHT GRIP 59 CM.



54900900 AGARRE TRÍCEPS RECTO 50 CM. -
TRICEPS STRAIGHT GRIP 50 CM.



54901500 RACK PARA MANERALE

Medidas de alto: 127 cm.
Diámetro: 22 cm.



54901000 AGARRE TRÍCEPS EN V
TRIZEPS V-GRIP



54901100 ESTRIBO A UNA MANO
SINGLE HAND GRIP



54901200 CUERDA TRÍCEPS
ÚNICO AGARRE
PULL GYM ROPE-SINGLE GRIP



54901300 CUERDA TRÍCEPS
AGARRE CILÍNDRICO
PULL GYM ROPE-CYLINDER GRIP



54901400 CUERDA TRÍCEPS
AGARRE REDONDO
PULL GYM ROPE-ROUND GRIP



60997700 TOBILLERAS INVERSIÓN
AB ANKLE STRAPS

Tobilleras de Inversión. Sirven como ganchos para colgar las piernas en una barra horizontal. Se utiliza para fortalecer los músculos abdominales.

Used as support to hang your legs in a horizontal position. Exercise abdominal muscles.



54899900 CORREAS DE SUJECIÓN TOBILLO PRO
ANKLE FASTENING STRAP PRO

Las Correas de Sujeción de Tobillos Pro diseñadas para garantizar resistencia, estabilidad y durabilidad en tus entrenamientos. Mejoran la movilidad y la resistencia durante los entrenamientos de la parte inferior del cuerpo. Ideal para tonificar muslos, isquiotibiales y glúteos. Cierre perfecto para un uso seguro. Medidas: 10x30 cm. Set 2 ud. 10 x 30 cm. Par.

Pro Ankle Support Straps designed to ensure strength, stability and durability in your workouts. Improve mobility and endurance during workouts of the lower body. Ideal for toning thighs, hamstrings and buttocks. Perfect closure for safe use. Measures: 10x30 cm. Set 2 units of 10 x 30 cm.



55090300 ESTANTERÍA CROSS TRAINING 4 CROSS TRAINING RACK 4

Medidas: 134 x 213,6 x 48 cm.



55090400 ESTANTERÍA CROSS TRAINING 5 CROSS TRAINING RACK 5

Medidas: 195 x 139,8 x 48 cm.



55090200 ESTANTERÍA CROSS TRAINING 3 CROSS TRAINING RACK 3

Medidas: 139,8 x 134 x 48 cm.



55090100 ESTANTERÍA CROSS TRAINING 2 CROSS TRAINING RACK 2

Medidas: 429,3 x 194,4 x 42,9 cm.



55090000 ESTANTERÍA CROSS TRAINING 1 CROSS TRAINING RACK 1

Medidas: 195 x 48 x 312,2 cm.



55098000 OUTDOOR FUNCTIONAL TRAINING SET 1

Estructuras modulares para la práctica de Street Workout. Fabricadas en acero galvanizado y posteriormente pintado con pintura epoxi. Preparadas para el exterior. Sistema totalmente modular adaptable a las necesidades de cada espacio o preferencias. Medidas 398 x 350 x 324 cm.
Modular structures for Street Workout. Manufactured in galvanized steel and coated with epoxy paint. Suitable for outdoor use. Measures 398 x 350 x 324 cm.

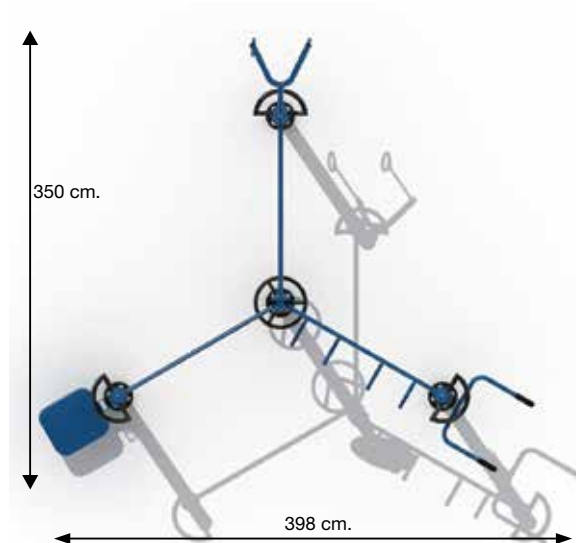

Medidas 398 x 350 x 324 cm.

55098100 OUTDOOR FUNCTIONAL TRAINING SET 2

Medidas 555 x 350 x 324 cm.

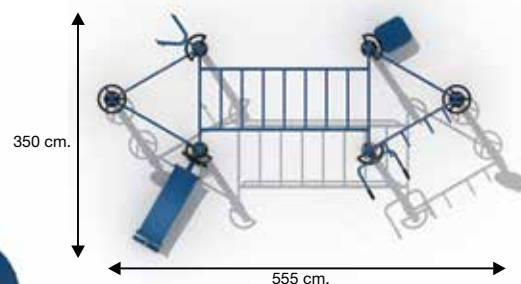

55098200 OUTDOOR FUNCTIONAL TRAINING SET 3

Medidas 735 x 365 x 324 cm.

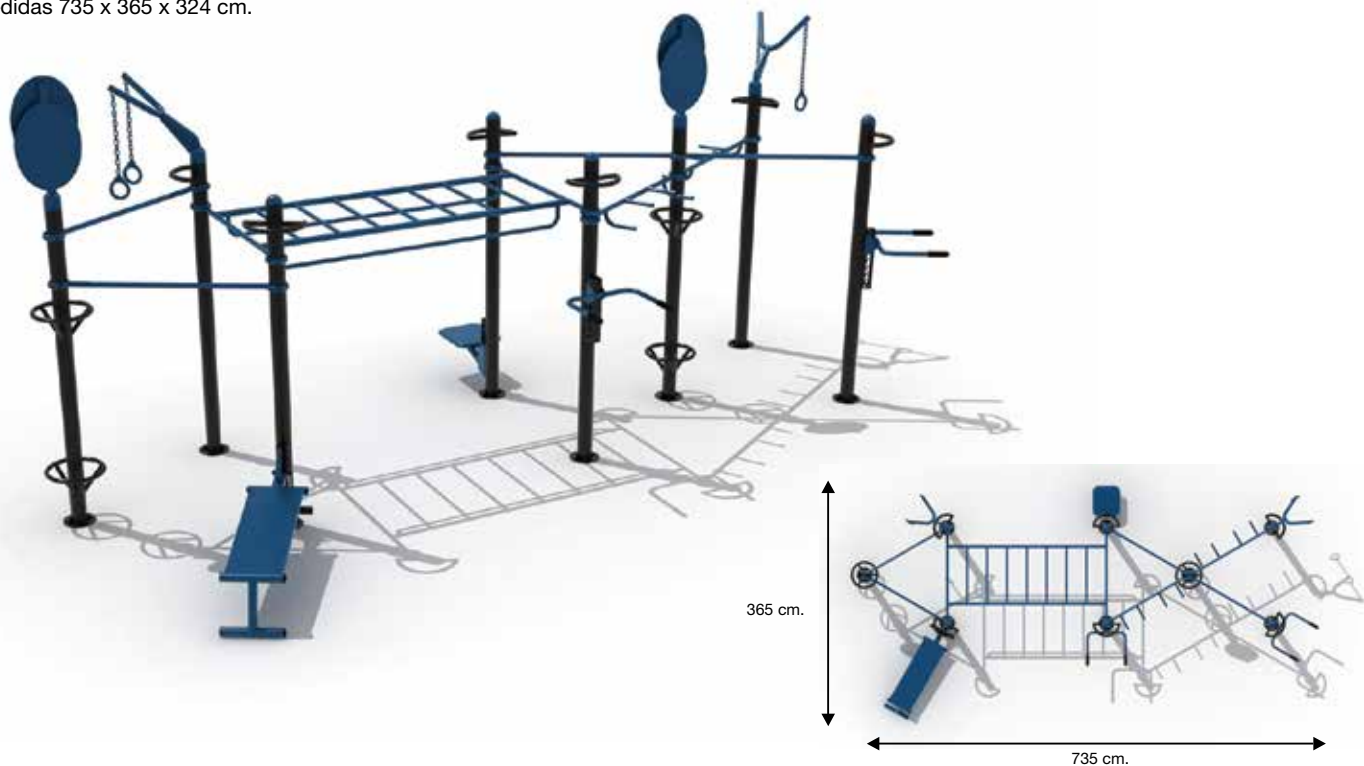

55098300 OUTDOOR FUNCTIONAL TRAINING SET 4

Medidas 1130 x 365 x 324 cm.

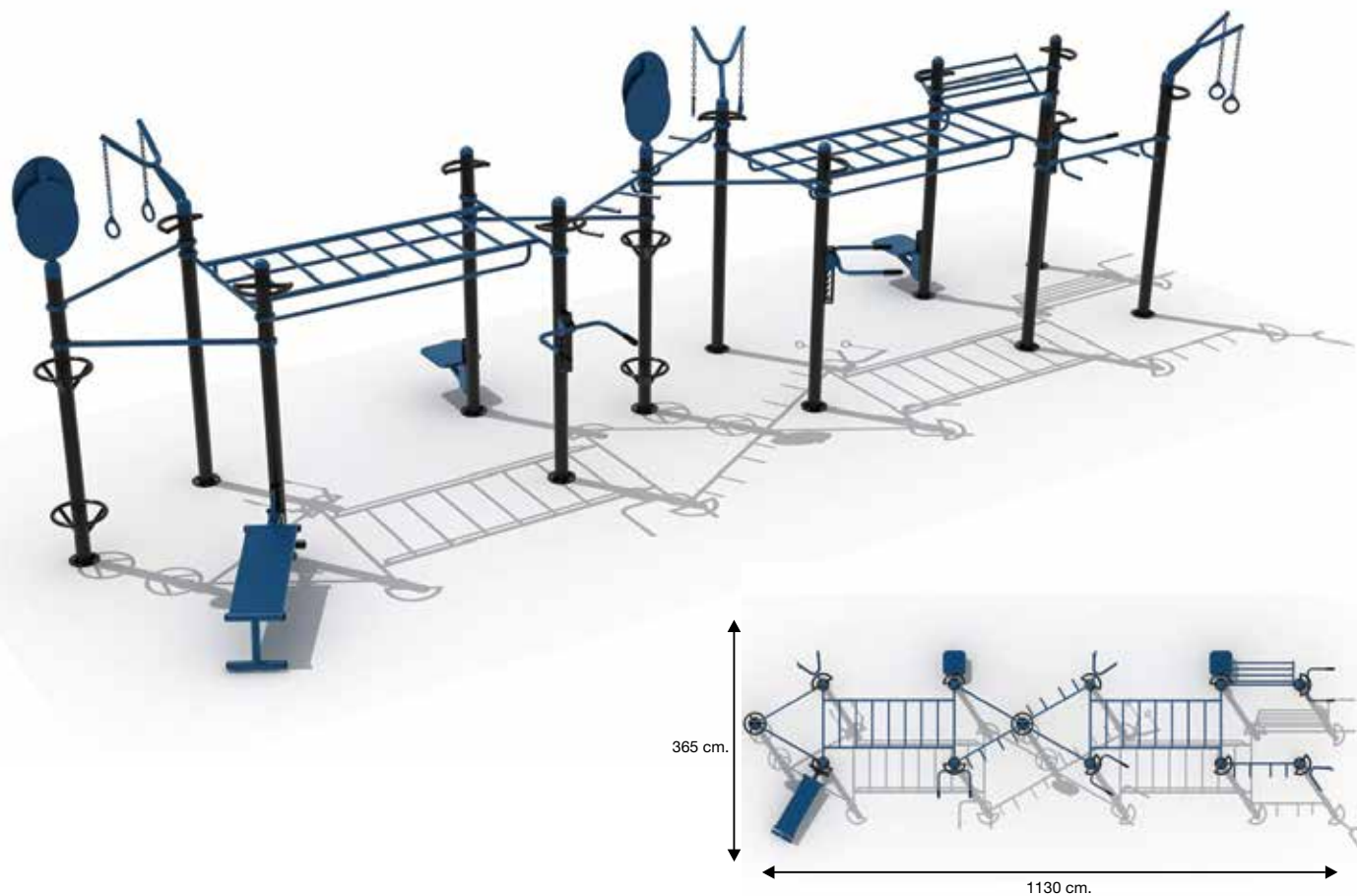

ESTRUCTURA STREET WORKOUT - STREET WORKOUT RACK



55099000 Estructura Street Workout 1
Street Workout Rack 1.



55099100 Estructura Street Workout 2
Street Workout Rack 2.



55099200 Estructura Street Workout 3
Street Workout Rack 3.

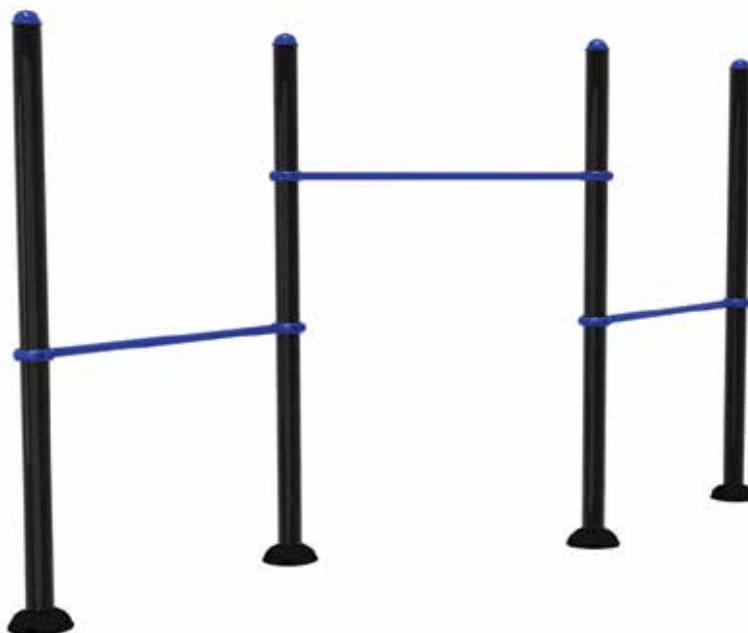

55099300 Estructura Street Workout 4
Street Workout Rack 4.



55099400 Estructura Street Workout 5
Street Workout Rack 5.

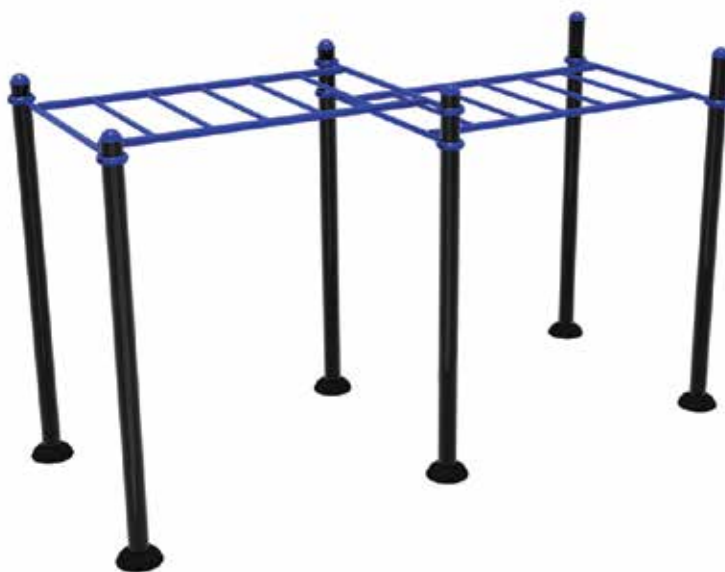

55099800 Estructura Street Workout 9
Street Workout Rack 9.



55099900 Estructura Street Workout 10 -*Street Workout Rack 10.*

55095000 COLUMNA

Medidas: 245 x 11,4 x 0,3 cm.
Measures: 245 x 11,4 x 0,3 cm.



55095100 COLUMNA WALL BALL

Medidas: 322 x 43,2 x 0,3 cm.
Measures: 322 x 43,2 x 0,3 cm.



55095200 COLUMNA ANILLAS

Medidas: 296,4 x 69,5 x 0,3 cm.
Measures: 296,4 x 69,5 x 0,3 cm.



55095300 COLUMNA BANCO

Medidas: 245 x 168,7 x 0,3 cm.
Measures: 245 x 168,7 x 0,3 cm.



55095400 COLUMNA. DIP HORN

Medidas: 245 x 70,3 x 0,3 cm.
Measures: 245 x 70,3 x 0,3 cm.



55095500 COLUMNA PLATAFORMA SALTO

Medidas: 245 x 70,8 x 0,3 cm.
Measures: 245 x 70,8 x 0,3 cm.



55096100 ESPALDERA OUTDOOR

Medidas: 280 x 130 x 0,3 cm.
Measures: 280 x 130 x 0,3 cm.



55095900 BARRA DOMINADAS

Medidas: 165,6 x 45,4 x 0,3 cm.
Measures: 165,6 x 45,4 x 0,3 cm.



55095700 BARRA SIMPLE SINGLE BAR

Medidas: 1656 x 156 x 3 mm.
Measures: 1656 x 156 x 3 mm.



55095800 ESCALERA FLY UP

Medidas: 265,6 x 165,6 x 0,3 cm.
Measures: 265,6 x 165,6 x 0,3 cm.



55096200 BARRAS PARALELAS OUTDOOR OUTDOOR PARALLEL BARS

Medidas: 380 x 65 x 120 cm.
Measures: 380 x 65 x 120 cm.

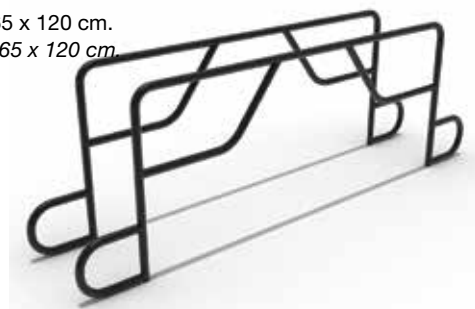

55095600 BARRAS MONKEY MONKEY BARS

Medidas: 257,6 x 165,3 x 21,4 cm.
Measures: 257,6 x 165,3 x 21,4 cm.

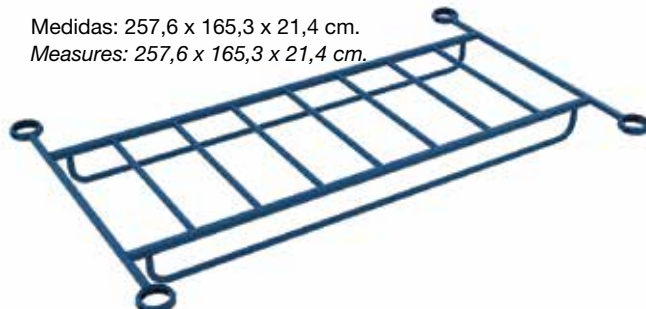

ESPALDERAS - WALLBARS

30006000 ESPALDERA FUNCIONAL METÁLICA METALLIC WALLBAR

Espaldera funcional metálica simple. Barras recubiertas de caucho acolchado para mejorar el agarre. Anclajes incluidos. Acorde a la normativa EN12346.

Medidas 2.6 x 1 m. 18 barras.

Metallic wallbar. Bars coated with rubber for improving the grip. Anchors included. In accordance with Norm EN12346.

Measures 2.6 x 1 m. 18 bars.



30005000 ESPALDERA SIMPLE - SIMPLE WALL BAR

Espaldera fabricada en madera de haya de gran calidad. Largueros de 13 cm. de fondo x 33 mm. de grosor, con cantos redondeados. Barras ovaladas según normativa. Toda la madera tratada con barniz no tóxico de color natural. Medidas de 2,6 m x 1 m. 16 peldaños. Anclajes incluidos. Acorde a la normativa EN12346.

Made in high quality beech tree wood.

Crossbeams 13 cm. depth x 33 mm. thickness, with rounded edges. Oval bars as the normative required. The wood is treated with a non toxic varnish in natural colour. Measure: 2,6 m x 1 m. 16 bars. According with the form EN12346.



30005500 ESPALDERA DOBLE - DOUBLE WALL BAR

Espaldera fabricada en madera de haya de gran calidad. Largueros de 13 cm. de fondo x 33 mm. de grosor, con cantos redondeados. Barras ovaladas según normativa. Toda la madera tratada con barniz no tóxico de color natural. Medidas de 2,6 m x 2 m. 16 peldaños. Anclajes incluidos. Acorde a la normativa EN12346.

Double Wall bar.

Made in high quality beech tree wood. Crossbeams 13 cm. depth x 33 mm. thickness, with rounded edges. Oval bars as the normative required. The wood is treated with a non toxic varnish in natural colour. Measure: 2,6 m x 2 m. 16 bars. According with the form EN12346.

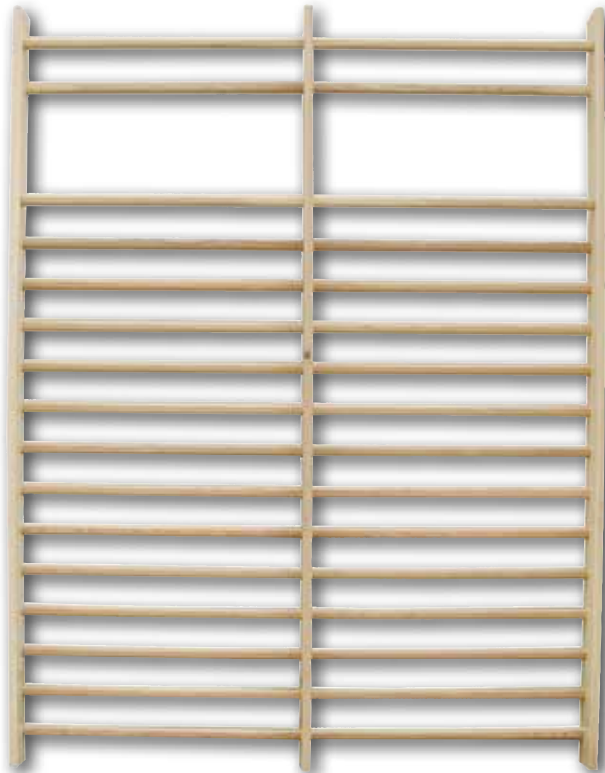

PEG BOARD

Tablas de escalada fabricadas en Madera laminada. Utilizado como parte del entrenamiento de Cross Training. Se pueden obtener grandes beneficios de Fuerza y Resistencia para la espalda, bíceps y los músculos escapulares. Diferentes medidas. Grosor de 3,8 cm. Incluye 2 sticks. Tornillería incluida. Se puede montar vertical u horizontalmente.

Climbing boards made of laminated wood used as part of Cross Training workouts. Working out with the Peg Board can result in great strength and endurance benefits for the back, biceps and the scapular muscles. Different board sizes available. Board thickness: 3,8 cm. Includes 2 pegs. Screws included too. It can be mounted vertically or horizontally.

55080000 Peg Board 2 x 4 agujeros. Tamaño: 245 x 270 mm. 38 mm. grosor. - Peg board 2 x 4 holes. Size: 245 x 270 mm. Thinckness: 38 mm.

55080100 Peg Board 2 x 5 agujeros. Tamaño: 245 x 720 mm. 38 mm. grosor. - Peg board 2 x 5 holes. Size: 245 x 720 mm. Thinckness: 38 mm.

55080200 Peg Board 2 x 6 agujeros. Tamaño: 245 x 870 mm. 38 mm. grosor. - Peg board 2 x 6 holes. Size: 245 x 870 mm. Thinckness: 38 mm.

55080300 Peg Board 2 x 7 agujeros. Tamaño: 245 x 1020 mm. 38 mm. grosor. - Peg board 2 x 7 holes. Size: 245 x 710 mm. Thinckness: 38 mm.

55080400 Peg Board 2 x 13 agujeros. Tamaño 300 x 1800 mm. 38 mm. grosor. - Peg board 2 x 13 holes. Size: 300 x 1800 mm. Thinckness: 38 mm.



BANCOS SUECOS - GYMNASTIC BENCH

Medidas 2 y 3 metros de largo. Fabricado totalmente en madera de haya de gran calidad. TAPA Largo: 2000 - 3000 mm, Ancho: 220 mm., Grosor: 35mm.

PATAS Con base de goma para evitar deslizamientos y desperfectos en el pavimento. Altura: 260 mm. Base: 320 mm. Grosor: 40 mm. Con barra inferior de 1800 mm. de largo por 100 de ancho y 35 mm de grosor. Todas las piezas sujetas mediante cola y ángulos metálicos tratados para la corrosión. Toda la madera tratada con barniz no tóxico de color natural. Todas las esquinas y aristas redondeadas con un radio de 2 mm.

Made in high quality Beech tree Wood. Length: 2000 - 3000 mm, width: 220 mm. thickness: 35mm. Legs with rubber base. High: 260 mm. Base: 320 mm. Thickness: 40 mm. With a down bar of 1800 mm. long x 100 wide x 35 mm thickness. The wood is thrated with a non toxic varnish in natural colour. Round corners 2mm. ratio.

30000000 Banco sueco de 2 m. - Gymnastic bench 2 m.

30000500 Banco sueco de 3 m. - Gymnastic bench 3 m.



REHABILITACIÓN Y MASAJE REHABILITATION AND MASSAGE



52093100 PISTOLA DE MASAJE MUSCULAR "DEEP MUSCLE MASSAGE"

Dispositivo de masaje portátil realmente efectivo. Última tecnología aplicada a la recuperación muscular, gracias a la vibración de alta frecuencia. Muy silencioso. 4 intensidades diferentes (1.200-3.500 rpm). Incluye cuatro cabezales diferentes para satisfacer sus necesidades: Columna vertebral, articulaciones, músculos grandes y músculos pequeños. Batería de litio de larga duración de 24V/2.600 mAh. La estimulación muscular que proporciona este dispositivo de masaje por vibración pueden ofrecer los siguientes beneficios:
Aliviar el dolor de los tejidos blandos. Acelerar la recuperación muscular. Mejorar la circulación sanguínea. Mejorar la capacidad de respuesta muscular.
Liberar ácido láctico. Estimular el crecimiento muscular. Uso profesional.

Portable massage device really effective. Latest technology applied to muscle recovery, thanks to high frequency vibrations. Very silence, 4 different intensities (1.200-3.500 rpm). Includes 4 different heads. Long-lasting Lithium batteries 24V/2.600 mAh.

*The muscle stimulation that provides this massage vibrations device, can offer you next benefits :
Ease the pain on soft tissues, accelerate the muscle recovery, improve blood flow, improve muscle responsiveness, release lactic acid, stimulate the muscle increase ...*



52092800 VIBRATION THERAPY BALL

Bola de masaje vibratoria diseñada para actuar sobre los grupos musculares pequeños. Con vibración de alta intensidad, permite trabajar los músculos de una manera profunda y eficaz. El diseño esférico permite trabajar masajes de manera circular, sin perder la profundidad ni la intensidad de los mismos. Sus dimensiones (tan solo 9,5 cm de diámetro) y manejabilidad permiten que sea un complemento idóneo para transportarla allá donde se vaya a realizar la actividad deportiva.

Vibration Therapy Ball ofrece cuatro niveles de intensidad seleccionables a través de un único botón central, y se puede recargar empleando un enchufe corriente.

Entre otros beneficios, la Vibration Therapy Ball permite realizar un calentamiento más rápido de los músculos, manteniéndolos en óptimas condiciones para el ejercicio físico posterior. Favorece la recuperación muscular tras el entrenamiento. Reducir el dolor muscular. Puede emplearse con o sin vibración para aliviar y tratar la fascitis plantar.

Vibratory massage ball developed to act on the small group muscles . The high intensity vibration, provides to work on the muscles, in a deep and efficient way. The spherical design works massages on a round way, not losing depth or intensity of themselves. The measures (only 9.5 cm diameter) and usability offer to be an ideal accessory , carrying it wherever you go to perform your training. Vibration therapy ball allow 4 intensity levels, selected by one single central button, and can be charged with common plug.

520930 VIBRATION PEANUT BALL

Disfruta de los beneficios del masaje deportivo con Vibration Peanut Ball, una herramienta empleada por deportistas de todo el mundo para prevenir y rehabilitar lesiones, así como para optimizar el estado de sus músculos. Con 4 niveles de intensidad, Vibration Peanut Ball permite realizar masajes en diferentes zonas del cuerpo como piernas, brazos, cuello o espalda. Diferentes niveles de intensidad
Nivel 1: El nivel de menor intensidad es perfecto para su uso en músculos especialmente sensibles, como el cuello o el tríceps.

Nivel 2: Idóneo para músculos de tamaño mediano, abductores.

Nivel 3: Intensidad alta dirigida a isquiotibiales y otros grupos musculares grandes.

Nivel 4: Masaje pulsante especial. Consigue la sensación de un masaje profesional. Ideal para aliviar el dolor y favorecer la recuperación muscular.

Se puede emplear tanto previamente como tras el entrenamiento o la actividad deportiva.

Enjoy to the benefits of the sport massage with Vibration Peanut Ball, a tool used by athletes all over the world, to prevent and rehab injuries, and also to optimize your muscle condition. Include 4 intensity levels, giving the possibility to massage different body areas, like legs, arms, neck, back ...

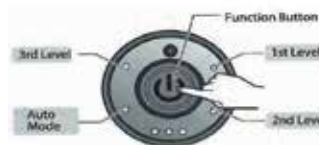

52092201 TWIN BALL PRO

Fabricado en material PU duro pero a su vez ligeramente acolchado. Indeflexibles después de su uso. Perfecto para masaje dirigido a la columna, piernas y cuello. Se utiliza para aliviar los puntos de activación y aliviar el dolor. Duradero y resistente al agua.

Made of PU. Hard but with soft surface. Nonslip and keep its shape

13 x 7 cm (largo x alto) - 13 7 cm (length x height)

Peso: 93 gr - **Weight:** 93 gr



52093401 SOLID BALL PRO MASAJE

Fabricado en PU duro, ligeramente acolchado. Indeformable después de su uso. Perfecta para masajes dirigido a regiones específicas del cuerpo. Ayuda a liberar la tensión en lugares de difícil acceso. Se utiliza para aliviar los puntos de activación y el dolor. Inodoro, duradero y resistente al agua.
Peso: 51 gr. Diámetro: 7 cm

*Made of PU. Hard but with soft surface. Non slip and keep its shape. Suitable for massaging specific areas of the body. It is used to relieve trigger points and pain. Odorless, durable and waterproof.
Weight: 51 gr. Diameter: 7 cm*



BOLA DE REACCIÓN REACTION BALL

Aumenta la capacidad de reacción y la velocidad del primer paso. Mejora la coordinación ojo-mano. Individual o grupal.
Throw it to the ground and try to chase it after the rebound. Improves reflexes and movement quickness. Improve hand-eye coordination. Work alone or in small groups.

5506 0500 Bola de reacción 70 mm.
5506 0600 Bola de reacción 100 mm.



SPIKE BALL

Muy útil para el automasaje miofascial, y en cualquier zona del cuerpo. Aumenta el flujo sanguíneo y estimula los mecanorreceptores. Promueve la liberación de endorfinas. Imprescindible para la re-educación de la postura y la conciencia corporal. Relaja la musculatura y libera la tensión mediante su aplicación en puntos concretos (el tamaño más pequeño permite más concreción en el punto de aplicación).
Ligeras, indeformables y resistentes al agua.

Very useful for myofascial self-massage and in any area of the body. It increases blood flow and stimulates mechanoreceptors. Promotes the release of endorphins. Essential for the re-education of posture and body awareness. Relaxes the muscles and releases tension through its application in specific points (the smallest size allows more precision in the application point). Lightweight, non-deformable and waterproof.

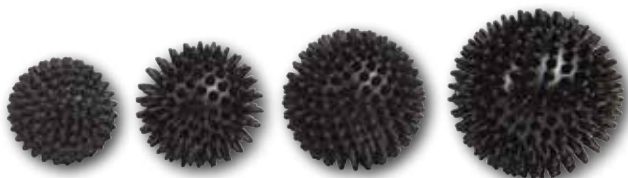

52095200 Spike Ball 65 mm. Hard
52095500 Spike Ball 75 mm. Hard
52095800 Spike Ball 85 mm. Hard
52096100 Spike Ball 100 mm. Hard

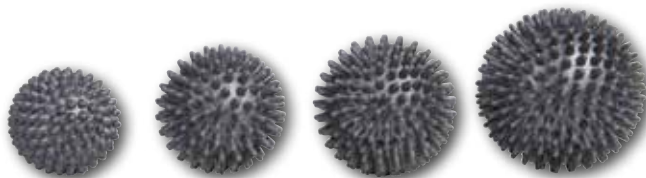

52095100 Spike Ball 65 mm. Medium
52095400 Spike Ball 75 mm. Medium
52095700 Spike Ball 85 mm. Medium
52096000 Spike Ball 100 mm. Medium

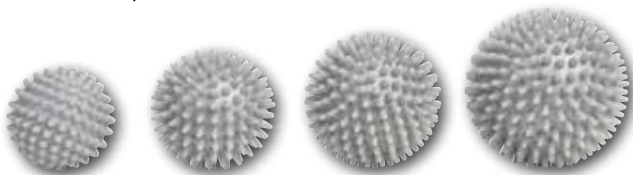

52095000 Spike Ball 65 mm. Soft
52095300 Spike Ball 75 mm. Soft
52095600 Spike Ball 85 mm. Soft
52095900 Spike Ball 100 mm. Soft



52094000 MASAJEADOR BOLA DOBLE - DOUBLE BALL MASSAGER

Masajeador manual de doble bola. Ergonómico. Posibilita centrarse en el punto exacto para realizar un masaje profundo. 17 x 11 x 5 Cm., Peso 180 grs. Fabricado en PP.

*Manual massager with double ball and ergonomically design. It make it possible focus on the concrete area, to obtain a deep massage. Measures: 17*11*5(CM), Weight 180 grs. Made of PP.*



52093900 MASAJEADOR BOLA - BALL MASSAGER

Masajeador manual de bola. Ergonómico. Posibilita centrarse en el punto exacto para realizar un masaje profundo. 23.5 x 7.5 x 5.5 Cm. Peso 120 grs. Fabricado en PP.

Manual Ball Massager, with ergonomic shape that makes possible doing a deep massage. Measures : 23.5 x 7.5 x 5.5 cm. Weight: 120 grs. Made of PP.



CILINDRO DESENTUMECEDOR EXCÉNTRICO - MASSAGE ROLLER

Ayuda a relajar y desentumecer los músculos fatigados y doloridos ayudando a restablecer el equilibrio muscular. Puede usarse en cualquier zona del cuerpo y favorecer el riego sanguíneo, mediante la aplicación repetida del aparato sobre la zona que se pretende aliviar. Fácilmente manejable, de aplicación manual que permite el cómodo acceso a las zonas a tratar controlando la presión. Suaviza, relaja y calma el dolor. Especial para el automasaje. Pensado para atletas, entrenadores, masajistas, fisioterapeutas, etc. Sistema patentado con eje excéntrico, lo que multiplica la presión en el punto a aliviar. Con asas de caucho ergonómicas. Fácil transporte.

For relaxing muscles and recover balance. Any muscle of the body. Even self massage. Suitable for athletes, trainers, physiotherapist.

53051700 Cilindro desentumecedor 4 piezas. Pequeño. Con asas ergonómicas. Longitud 34 cm. - *small, length 34 cm.*

53051800 Cilindro desentumecedor 6 piezas. Medio. Con asas ergonómicas. Longitud 41 cm. - *medium, length 41 cm.*

53051900 Cilindro desentumecedor 8 piezas. Grande. Con asas ergonómicas. Longitud 48 cm. - *large, length: 48 cm.*



CINTURÓN MASAJE - MASSAGE BELT

Cinturón especial para el automasaje por las diferentes partes del cuerpo. Compuesto por dos agarraderas suaves y 6 bolas centrales giratorias. Longitud 92 cm. Peso 390 grs.

Special belt for self-massage in different parts of the body. Includes two soft handles and six revolving central balls. Length: 92 cm. Weight : 390 grs.

52093800 Cinturón Masaje Lila - Lilac Massage Belt

52093801 Cinturón Masaje Amarillo - Yellow Massage Belt



52091600 MASSAGE WHEEL 2 IN 1

Bola de masaje doble giratoria, Además de utilizarse para el masaje, puede utilizarse para realizar ejercicios de fortalecimiento del abdomen, la espalda, el pecho, los brazos y los hombros. Las ruedas de cada lado se mueven juntas para mayor seguridad y control del suelo.

Double rotating massage ball. Can be used like a massage tool, and it can be used to perform exercises to strengthen the abdomen, back, chest, arms and shoulders. The wheels on each side move together for greater safety and ground control.



52091500 MASSAGE ROLLER

Fabricado en plástico duro y ruedas antideslizantes. PP+TPR
Medidas 9 x 21 cm. Material especial para recuperación.

Made of rigid plastic and non-slip wheels. Polypropylene and Thermo-plastic rubber. Measures: 9 x 21 cm. Made of hard materials, ideal for recovery.



-173-

CILINDROS EVA - EVA ROLLER

Fabricado en material EVA . De gran resistencia y poca deformabilidad. Con textura de colmena para un mejor agarre y confort.
Made of EVA material. High resistance and low deformability. Non-skid texture for better grip and comfort.

53052511 Cilindro EVA 90 cm. Azul - *EVA roller 90 cm. Blue.*

53052514 Cilindro EVA 90 cm. Gris - *EVA roller 90 cm. Grey.*

53052512 Cilindro EVA 90 cm. Morado - *EVA roller 90 cm. Purple.*

53052600 Cilindro EVA 90 cm. Medio. Azul. - *EVA half roller 90 cm. Blue.*

53052700 Cilindro EVA 30 cm. Azul. - *EVA roller 30 cm. Blue.*

53052800 Cilindro EVA 30 cm. Medio. Azul. - *EVA half roller 30 cm. Blue.*



60925200 CILINDRO PILATES LUXURY // ROLLER PILATES LUXURY

Cilindro Pilates recubierto de cuero, Luxury. Longitud: 92 cm.
Diámetro: 15 cm. Fabricado en EVA cubierta de cuero.

*Cylinder Pilates leather recovered, Luxury. Length: 92 cm.
Diameter: 15 cm. Made of EVA foam cover of leather.*



60925100 CILINDRO PILATES NEGRO BLACK CYLINDER PILATES

Cilindro Pilates negro. Duro. Fabricado en E.P.P. Longitud: 90 cm.
Diámetro: 15 cm.
Black cylinder pilates. Made of EPP. Length: 90 cm. Diameter: 15 cm.



60925000 CILINDRO PILATES HINCHABLE ROLLER PILATES INFLATABLE

Cilindro Pilates hinchable. Longitud: 84 cm. Diámetro: 15 cm. Fabricado en PVC con cubierta. Dureza regulable.

Inflatable Pilates roller. Length: 84 cm. Diameter: 15 cm. Made of PVC with cover. Adjustable hardness.



60924900 CILINDRO DESENTUMECEDOR ESTRIADO BLACK ROLLER PILATES

Rodillo recubierto de espuma con una densidad especial que brinda a los atletas la realización de masajes profundos y precisos para antes y después del ejercicio físico. Sirve como herramienta de recuperación o como parte de su rutina de entrenamientos, es capaz de aliviar dolor muscular más intenso. Resistente al sudor. Medidas: 33 cm. largo x 13 cm. diámetro.

Foam-coated roller with a special density that gives athletes deep and precise massages before and after physical exercise. It serves as a recovery tool or as part of your training routine, is able to relieve more intense muscle pain. Sweat resistant



60924800 CILINDRO MASAJE 3 EN 1 3 IN 1 MASSAGE ROLLER

Tres diferentes cilindros de masaje para aliviar la tensión muscular y los puntos de gatillo.

- Incluye un rodillo de espuma de alta densidad de PE exterior, un rodillo de espuma de masaje eva medio y una barra de ABS duro.
- Perfecto la recuperación y estiramientos tanto antes como después del ejercicio físico
- Los rodillos están anidados entre sí para un almacenamiento compacto
- Perfecto para masaje miofascial, estiramientos, etc.

Three levels of relief from muscle tension and stress.

- *3 in 1 Includes a High Density Foam Roller, Massage Foam Roller and Massage stick*
- *Perfect for Yoga, Pilates, Trigger Point Massage*
- *Rollers are Nested in each other for Compact and Easy Storage*
- *Perfect for Myofascial Release, Trigger Point & IT band Massage, Etc.*



55056400 HALF BALL

Semiesferas para terapia y rehabilitación de la parte superior e inferior del cuerpo. Excelentes para el desarrollo del equilibrio y la coordinación. Con espigas para estimular el flujo sanguíneo y la circulación. Ofrecen la posibilidad de realizar múltiples ejercicios también para Pilates y entrenamiento funcional. Es también adecuado para niños, ayudando a desarrollar habilidades motoras de una forma divertida. Medidas 16 x 8,5 cm. Peso 300 grs. Muy resistente, fabricado en una sola pieza, hinchable.

Domes for therapy and physical rehabilitation, for upper and lower body's part. Excellents for balance and coordination develop. Include spikes, to stimulate the blood flow and circulatory system. Give the possibility to do many exercises, also for pilates and functional training. It's recommended for kids, to help with motor skill development, in a funny way. Measures : 16 x 8.5 cm. Weight: 300 grs Highly resistant, made of one piece and inflatable.



55059700 AB MAT

Su forma ergonómica favorece la sujeción de las lumbares, protegiendo así la espalda durante el trabajo de los abdominales. Medidas: 37 x 30 x 5 cm.

With ergonomic shape favors the lumbar support, protecting the back during abdominal exercises. Measures: 37 x 30 x 5 cm.



53050700 WEDGE BALANCE CUSHION

Wedge Balance Cushion. Cuña hinchable para utilizar como cojín de apoyo lumbar. Corrige la alineación de la columna. Inflable, se ajusta al nivel de confort deseado.

Fabricado en Tecno Caucho. 36 x 36 x 6,5 cm.

Wedge balance cushion. Lumbar support. It helps improve backbone posture. Inflatable, adjustable to the desired comfort.

Made of technorubber. 36x36x6.5cm



53052000 ALMOHADILLAS CERVICAL Y LUMBAR NECK AND LUMBAR PILLOW

Almohadilla cervical y lumbar de termoplástico.

Thermoplastic neck and lumbar pillow.



53052100 COJÍN LUMBAR HINCHABLE INFLATABLE LUMBAR CUSHION

Su forma ergonómica favorece la sujeción de las lumbares, protegiendo así la espalda durante el trabajo de los abdominales. Medidas: 37 x 30 x 5 cm.

With ergonomic shape favors the lumbar support, protecting the back during abdominal exercises. Measures: 37 x 30 x 5 cm.



53080400 FINGER EXPANDER

Juego de 3 ejercitadores para la rehabilitación y fortalecimiento de los dedos. 3 resistencias diferentes: amarillo ligero, verde medio, azul fuerte.

Set of 3 exercisers to rehabilitation and strengthening for the fingers. 3 different resistance levels: Yellow - Light. Green - Medium. Blue - Strong. Made of TPR Material.

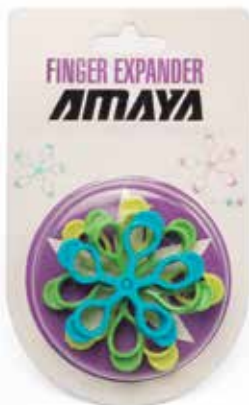

CACAHUETE REHABILITACIÓN P.U. - P.U. REHABILITATION PEANUT

- 53060000 Cacahuete rehabilitación manos azul blando. - *Rehabilitation peanut. Blue "Soft".*
- 53070000 Cacahuete rehabilitación manos rojo medio. - *Rehabilitation peanut. Red "Regular".*
- 53080000 Cacahuete rehabilitación manos verde fuerte. - *Rehabilitation peanut. Green "Strong".*

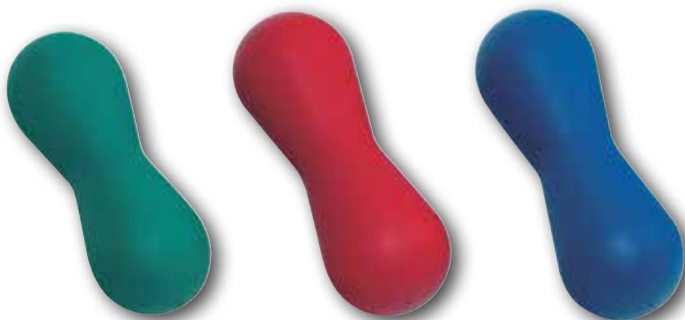

PICAS - STICKS

- 410400 Pica de 35 cm. - *Stick 35 cm.*
- 410500 Pica de 70 cm. - *Stick 70 cm.*
- 410600 Pica de 100 cm. - *Stick 100 cm.*
- 410700 Pica de 120 cm. - *Stick 120 cm.*
- 410800 Pica de 160 cm. - *Stick 160 cm.*

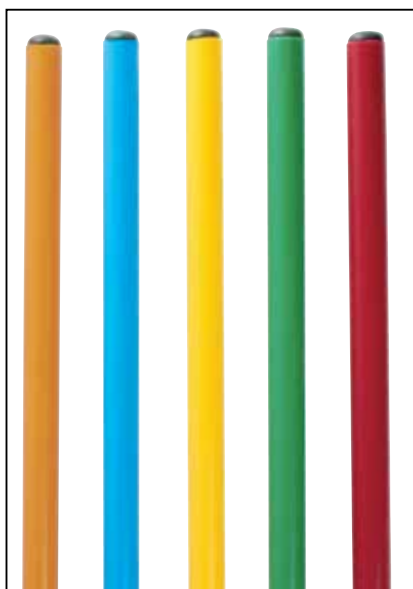

61007000 PICAS MADERA - WOOD STICKS

Pica madera encerada de 120 cm. Ø 30 mm.
Waxing wood stick. Length: 120cm. Ø 30mm.

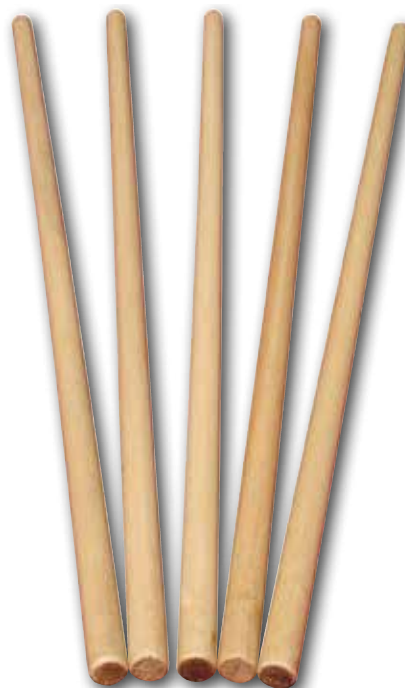

53050000 ARO DE PINCHOS SENSORIAL HOOP HEDGEHOG

Aro de pinchos, Ø 160 mm.
Sensorial hoop hedgehog Ø 160 mm.

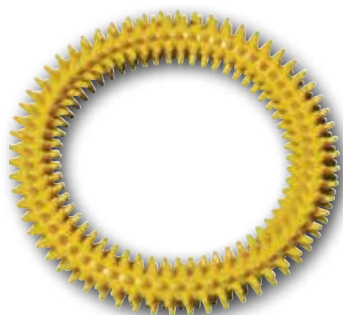

52091700 EJERCITADOR ANTEBRAZO FOREARM EXERCISER

Para realizar ejercicios de fortalecimiento del antebrazo. Resistencia regulable. Fabricado en plástico rígido. Muelle de 2 mm.

Strengthening exercises for the forearm. Adjustable resistance. Made of rigid plastic. Spring wire diameter 2 mm spring.



CILINDROS FLEXIBLES FLEXIBLE ROLLS

- 53080100 Cilindro Flexible ligero. - *Flexible roll. Light*
- 53080200 Cilindro Flexible medio. - *Flexible roll. Medium*
- 53080300 Cilindro Flexible fuerte. - *Flexible roll. Strong*



60994700 SQUAT STAND AJUSTABLE ADJUSTABLE SQUAT STAND

Realiza ejercicios de una sola pierna de forma efectiva y cómoda con el soporte para sentadillas búlgaras ajustables. Los ejercicios de una sola pierna son muy efectivos para desarrollar los cuádriceps, los isquiotibiales y los glúteos. Además, mejoraron el equilibrio, la flexibilidad, la coordinación y la velocidad para correr y otras actividades deportivas.

Perform one-leg exercises effectively and comfortably with the adjustable bulgar squat support. Single leg exercises are very effective in developing the quadriceps, hamstrings and buttocks. In addition, they improve balance, flexibility, coordination and speed for running and other sports activities.

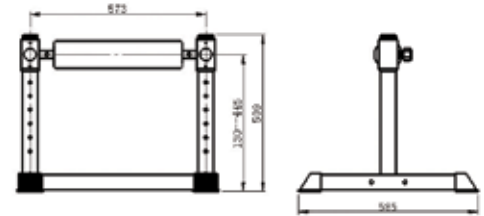

60992600 CINTURÓN RUSO RUSSIAN BELT

Cinturón ruso - Tirante muscular. - *Russian belt. Tight muscle.*



60992700 CORREA DE ESTIRAMIENTOS STRETCHING BELT

Concebida para realizar estiramientos musculares y trabajar progresivamente la flexibilidad articular. Gracias a las partes rígidas y elásticas, juega con la tensión y progresa en los estiramientos. Un músculo bien estirado evita los dolores y las lesiones.

Designed to perform muscle stretching and progressively work on the flexibility. With different positions, play with tension and progress in stretching.



52091701 TABLA DE INVERSIÓN // REVERSED BOARD

La tabla de inversión permite invertir nuestra posición normal totalmente (180°) o empleando otros ángulos de inclinación. Recomendada para el alivio de dolores de espalda. Las tablas de inversión son equipos empleados principalmente para el alivio de dolores de espalda derivados de malas posturas laborales, sedentarismo, etc.

Su funcionamiento consiste en invertir la postura natural del cuerpo mediante la inclinación de la tabla, hasta un tope máximo de 180° (posición vertical con la cabeza hacia abajo). Esto permite que la presión a la que se ve sometida el cuerpo (gravedad) se desplace hacia otras zonas, favoreciendo la circulación sanguínea y el estiramiento de la columna vertebral. Incluye protector acolchado para la zona del cuello y almohada lumbar para proporcionar una mayor sensación de confort, así como elementos de seguridad como el sistema de sujeción de pies y el cinturón de seguridad.

Se recomienda a quienes se inicien con este tipo de tabla que no comiencen con la inclinación máxima, sino que vayan aproximándose a la misma gradualmente para que el cuerpo pueda acostumbrarse.

Características

- Altura de usuario regulable: 130 a 195 cm
- Peso máximo de usuario: 150 kg
- Inversión máxima: 180°
- Elementos de seguridad
- Estructura estable

The reversed board offers to reverse your position completely (180°) or using another inclination's angles. Recommended to ease the back pain.

Features : User adjustable height: 130 to 195 cm – Max user weight : 150 kg. – Max reverse : 180° - Safety features – Stable structure.



PELOTAS ESPONJA PVC - SET 6 FOAMED PVC BALLS - SET 6

80040500 Set de 6 Pelotas esponja PVC blandas Ø 55 mm. - Set 6 Foamed PVC ball Ø 55 mm. soft.

80040600 Set 6 Pelotas esponja PVC blandas Ø 40 mm. - Set 6 Foamed PVC ball Ø 40 mm. soft.



ANTI-STRESS DE P.U. P.U. ANTI-STRESS

80043500 Pelota Ø 60 mm. Ball Ø 60 mm.

80043600 Pelota Ø 70 mm. Ball Ø 70 mm.



53080500 PELOTA ANTI-STRESS GELL BALL, - ANTI-STRESS BALL "GELL BALL"

Diámetro 55 mm. Diameter 55 mm.



PELOTAS FOAM - FOAM BALLS

443100 Pelota Ø 210 mm. Peso: 270 gr. Apto para volley oficial, fútbol y juegos diversos.

443200 Pelota Ø 190 mm. Peso: 225 gr. Apto para mini-volley, fútbol nº3, mini-basket y juegos diversos.

443600 Pelota Ø 160 mm. Peso: 120 gr. Apto para mini-balonmano y juegos diversos.

443700 Pelota Ø 130 mm. Peso: 70 gr. Apto para juegos de mano.

443800 Pelota Ø 95 mm. Peso: 30 gr. Apto para juegos de mano y raqueta.

443900 Pelota Ø 70 mm. Peso: 15 gr. Apto para juegos de raqueta, pala y juegos diversos.

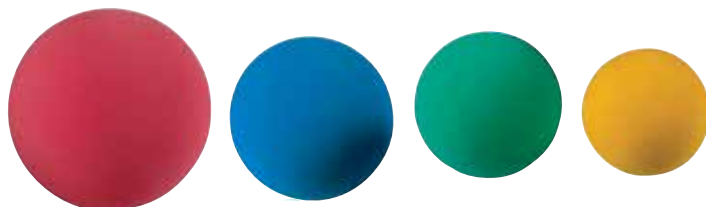

PELOTAS FOAM RECUBIERTO PIEL COATED FOAM BALLS

Foam recubierto piel Ø 210 mm. Peso: 304 gr. - Foam ball Ø 210 mm. Weight: 304 gr.

45400009 Foam recubierto piel Ø 210 mm. Verde - Green

45400003 Foam recubierto piel Ø 210 mm. Amarillo - Yellow

45400007 Foam recubierto piel Ø 210 mm. Rojo - Red

45400011 Foam recubierto piel Ø 210 mm. Azul - Blue

Foam recubierto piel Ø 190 mm. Peso: 255 gr. - Foam ball Ø 190 mm. Weight: 255 gr.

45410009 Foam recubierto piel Ø 190 mm. Verde - Green

45410003 Foam recubierto piel Ø 190 mm. Amarillo - Yellow

45410007 Foam recubierto piel Ø 190 mm. Rojo - Red

45410011 Foam recubierto piel Ø 190 mm. Azul - Blue

Foam recubierto piel Ø 160 mm. Peso: 136 gr. - Foam ball Ø 160 mm. Weight: 136 gr.

45420009 Foam recubierto piel Ø 160 mm. Verde - Green

45420003 Foam recubierto piel Ø 160 mm. Amarillo - Yellow

45420007 Foam recubierto piel Ø 160 mm. Rojo - Red

45420011 Foam recubierto piel Ø 160 mm. Azul - Blue



PELOTAS FOAM RECUBIERTO PIEL COATED FOAM BALLS

Foam recubierto piel Ø 130 mm. Peso: 80 gr. - Coated foam ball Ø 130 mm. Weight: 80 gr.

45430009 Foam recubierto piel Ø 130 mm. Verde - Green

45430003 Foam recubierto piel Ø 130 mm. Amarillo - Yellow

45430007 Foam recubierto piel Ø 130 mm. Rojo - Red

45430011 Foam recubierto piel Ø 130 mm. Azul - Blue

Foam recubierto piel Ø 95 mm. Peso: 35 gr. Verde - Coated foam ball Ø 95 mm. Weight: 35 gr.

45440009 Foam recubierto piel Ø 95 mm. Verde - Green

45440003 Foam recubierto piel Ø 95 mm. Amarillo - Yellow

45440007 Foam recubierto piel Ø 95 mm. Rojo - Red

45440011 Foam recubierto piel Ø 95 mm. Azul - Blue.

Foam recubierto piel Ø 70 mm. Peso: 19 gr. - Coated foam ball Ø 70 mm. Weight: 19 gr.

45450009 Foam recubierto piel Ø 70 mm. Verde - Green.

45450003 Foam recubierto piel Ø 70 mm. Amarillo - Yellow

45450007 Foam recubierto piel Ø 70 mm. Rojo - Red

45450011 Foam recubierto piel Ø 70 mm. Azul - Blue



PELOTAS FOAM RECUBIERTO LIGERO LIGHT COATED FOAM BALLS

Pelota foam recubierto ligero Ø 210 mm. - *Light Coated Foam ball Ø 210 mm.*

- 45501025 Pelota foam recubierto ligero Ø 210 mm. Amarillo - Yellow
- 45501026 Pelota foam recubierto ligero Ø 210 mm. Naranja - Orange
- 45501027 Pelota foam recubierto ligero Ø 210 mm. Rosa - Pink
- 45501028 Pelota foam recubierto ligero Ø 210 mm. Verde - Green

Pelota foam recubierto ligero Ø 190 mm. - *Light Coated Foam ball Ø 190 mm.*

- 45501225 Pelota foam recubierto ligero Ø 190 mm. Amarillo - Yellow
- 45501226 Pelota foam recubierto ligero Ø 190 mm. Naranja - Orange
- 45501227 Pelota foam recubierto ligero Ø 190 mm. Rosa - Pink
- 45501228 Pelota foam recubierto ligero Ø 190 mm. Verde - Green

Pelota foam recubierto ligero Ø 160 mm. - *Light Coated Foam ball Ø 160 mm.*

- 45501425 Pelota foam recubierto ligero Ø 160 mm. Amarillo - Yellow
- 45501426 Pelota foam recubierto ligero Ø 160 mm. Naranja - Orange
- 45501427 Pelota foam recubierto ligero Ø 160 mm. Rosa - Pink
- 45501428 Pelota foam recubierto ligero Ø 160 mm. Verde - Green



PELOTAS FOAM LIGERO LIGHT FOAM BALLS

Pelota foam ligero Ø 210 mm. Peso 229 g.

Light Foam ball Ø 210 mm. Weight 229 g.

- 44393025 Pelota foam ligero Ø 210 mm. Amarillo - Yellow
- 44393026 Pelota foam ligero Ø 210 mm. Naranja - Orange
- 44393027 Pelota foam ligero Ø 210 mm. Rosa - Pink
- 44393028 Pelota foam ligero Ø 210 mm. Verde - Green

Pelota foam ligero Ø 190 mm. Peso 189 g.

Light Foam ball Ø 190 mm. Weight 189 g.

- 44393225 Pelota foam ligero Ø 190 mm. Amarillo - Yellow
- 44393226 Pelota foam ligero Ø 190 mm. Naranja - Orange
- 44393227 Pelota foam ligero Ø 190 mm. Rosa - Pink
- 44393228 Pelota foam ligero Ø 190 mm. Verde - Green

Pelota foam ligero Ø 160mm. Peso 102 g.

Light Foam ball Ø 160 mm. Weight 102 g.

- 44393425 Pelota foam ligero Ø 160mm. Amarillo - Yellow
- 44393426 Pelota foam ligero Ø 160mm. Naranja - Orange
- 44393427 Pelota foam ligero Ø 160mm. Rosa - Pink
- 44393428 Pelota foam ligero Ø 160mm. Verde - Green

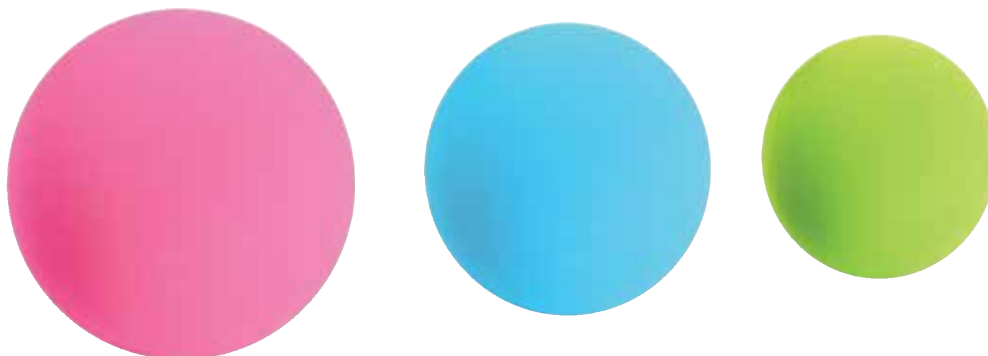

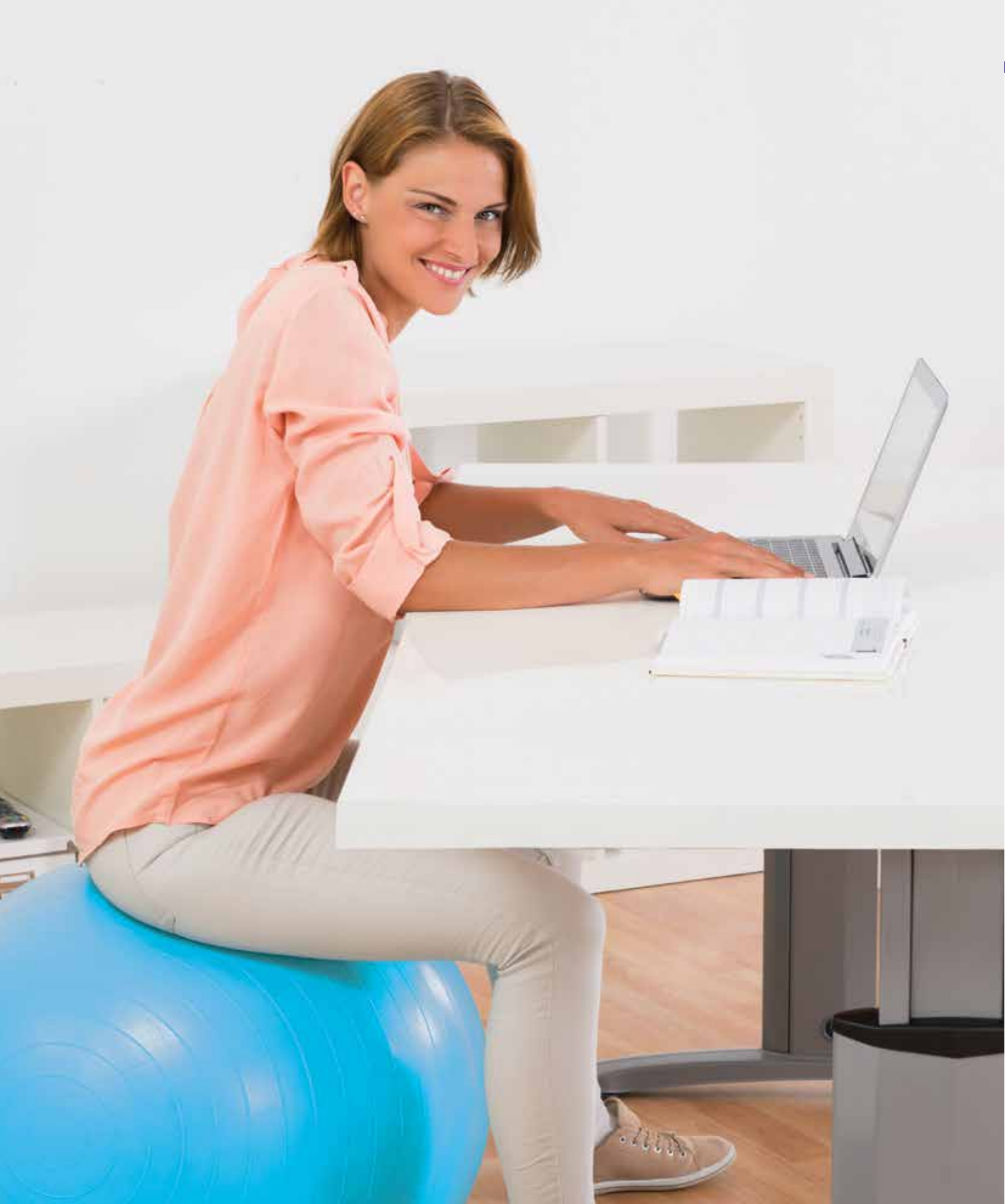

OFFICE FITNESS

Numerosos estudios realizados en los últimos años han dejado clara la importancia de evitar el sedentarismo para evitar y disminuir el riesgo de enfermedades cardiovasculares y las que se derivan de ellos (varices, inflamación de las articulaciones, obesidad...) Lumbalgias, dolor y limitación en las articulaciones y otros problemas que inciden de manera importante en nuestro bienestar podrían evitarse y además, según demuestran las cifras de los estudios realizados, podrían disminuir considerablemente los estados anímicos depresivos.

Estas investigaciones prueban también que, aunque se lleve a cabo ejercicio físico tras una jornada laboral, el largo espacio de tiempo en el que permanecemos sentados o incluso de pie en una posición estática producen un efecto muy negativo en nuestro estado físico.

Pequeños intervalos de tiempo de pie, para quienes trabajan en posición sentada, realizando incluso a la vez ejercicio físico suave sin implicación intelectual activan nuestra musculatura y metabolismo de tal manera que el beneficio para nuestro organismo es evidente en poco tiempo.

Por otro lado está demostrado que este cambio de hábitos mejora el estado personal y por tanto no sólo mejora la productividad sino que también disminuye el absentismo.

Amaya Sport ha ido más allá en su implicación en el deporte en las escuelas, en los gimnasios y en casa, desarrollando una línea de productos para mejorar al máximo el estado físico y por tanto la salud dentro del ámbito de la empresa, donde transcurre un tercio de nuestra jornada diaria.

Recent studies revealed the importance of avoiding a sedentary lifestyle to reduce the risk of diseases such as obesity, heart problems, diabetes, back pain, poor blood circulation, etc.

Other studies also showed that even if exercise is done after work, sitting for long periods of time can produce a very negative effect on our body.

Simply by standing up at work for short intervals or doing gentle physical activity, we can manage to activate our muscles and metabolism and the benefit to our body will be evident after a short period of time. Besides, it is shown that this change of habits can improve productivity.

Amaya Sport has developed a new product line to try to improve health as much as possible at workplace.

At Amaya Sport, we have developed a new product line to try to improve as far as possible health at workplace.

We have also developed products to improve postural alignment of the spine and straighten back muscles when sitting.

60800000 LIFTING TABLE 1600 X 800 X 25 MM.

Medidas 160 x 800 x 25. Con altura ajustable, 4 memorias, 2 motores para mayor resistencia.

Adjustable height with 2 engines and 4 positions for a higher resistance.



-183-

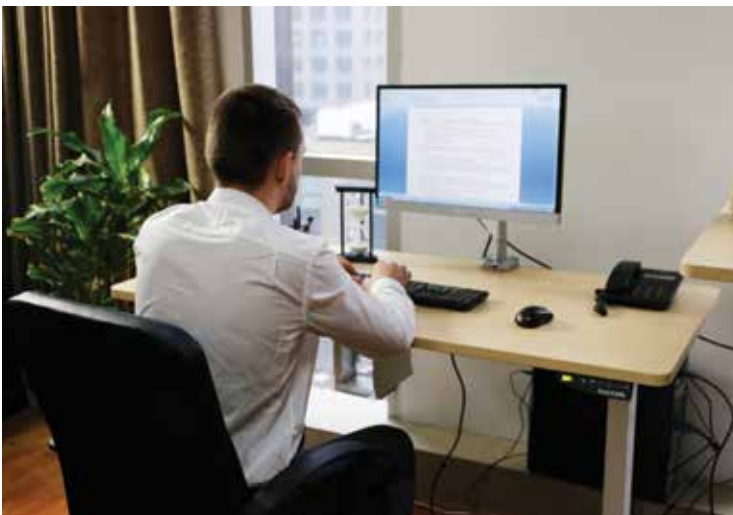

FITNESS BALL TECNOCAUCHO PRO

Los Fitness balls Tecno Caucho PRO de Amaya Sport son los Balones de fitness más avanzados tecnológicamente del mercado. De gran resistencia a la abrasión y con máxima elasticidad, aportan una mayor durabilidad y un extra de seguridad a los usuarios.

Es el balón elegido por los profesionales de Fitness y Pilates, Entrenamiento Funcional y rehabilitación.

Soportan más de 1000 kg (ensayos realizados en laboratorio). Material de sistema molecular amorfo, por lo que en el hipotético caso de pinchazo, se deshincha lentamente. Fabricados en España con materiales eco-friendly acordes a las normativas Europeas de seguridad, salubridad y medio ambiente. 100% reciclable. Colores Azul, Gris, Grafito, Verde y Fucsia.

Tecno Caucho PRO Fitness balls by Amaya Sport are the most technologically advanced fitness balls on the market. Highly resistant to abrasion and maximum elasticity, they provide greater durability and extra safety for users.

It is the ball chosen by the professionals of Fitness and Pilates, Functional Training and rehabilitation.

They support more than 1000 kg (laboratory tests). Material of amorphous molecular system, so in the hypothetical case of puncture, it slowly deflates. Manufactured in Spain with eco-friendly materials in accordance with European safety, health and environmental regulations. 100% recyclable. Blue, Gray, Graphite, Green and Fuchsia colors.

50005010 Fitness Ball Tecno Caucho® 55 cm. - Fucsia - *Fuchsia*

50005014 Fitness Ball Tecno Caucho® 55 cm. - Plata - *Silver*

50005016 Fitness Ball Tecno Caucho® 55 cm. - Azul - *Blue*

50005018 Fitness Ball Tecno Caucho® 55 cm. - Verde - *Green*

50005030 Fitness Ball Tecno Caucho® 55 cm. - Grafito - *Graphite*

50005110 Fitness Ball Tecno Caucho® 65 cm. - Fucsia - *Fuchsia*

50005114 Fitness Ball Tecno Caucho® 65 cm. - Plata - *Silver*

50005116 Fitness Ball Tecno Caucho® 65 cm. - Azul - *Blue*

50005118 Fitness Ball Tecno Caucho® 65 cm. - Verde - *Green*

50005130 Fitness Ball Tecno Caucho® 65 cm. - Grafito - *Graphite*

50005210 Fitness Ball Tecno Caucho® 75 cm. - Fucsia - *Fuchsia*

50005214 Fitness Ball Tecno Caucho® 75 cm. - Plata - *Silver*

50005216 Fitness Ball Tecno Caucho® 75 cm. - Azul - *Blue*

50005218 Fitness Ball Tecno Caucho® 75 cm. - Verde - *Green*

50005230 Fitness Ball Tecno Caucho® 75 cm. - Grafito - *Graphite*

5108 0200 BASE PARA PELOTONES BASE FOR BALLS

Base para pelotones de Ø 45, 55, 65, 75, 85 cm. Para estabilización del balón a la hora de sentarse.

Base for balls Ø 45, 55, 65, 75, 85 cm.

Suitable for placing elastic bands and cordes.



60802000 BALL CHAIR

Tamaño: 81 x 60 x 58 cm. Respaldo desmontable.
Con balón ovalado anti-explisión para mayor confort. 150 kilos peso máximo
Size: 81 x 60 x 58 cm. Includes removable back rest.
Oval antiburst ball, more comfortable. 150 Kg. Weight capacity.



-185-

60801000 SIT-STAND DESKTOP WORKSTATION

Medidas: 890 x 580 mm.
Ajustable a diferentes alturas desde 15 a 50 cm de altura.
El centro de gravedad mantiene la misma línea vertical durante todo el movimiento.



68002500 ASIENTO CORRECTOR POSTURAL

El asiento corrector postural que permite mejorar su posición corporal, y a su vez aliviar los dolores de espalda. Se utiliza sobre todo tipo de asientos en la casa, en la oficina o en el coche. Estimulación de los músculos de la espalda. Máxima comodidad. Varios colores.

The postural corrective seat that allows you to improve your body position and relieve back pain. It is used on all types of seats at home, in the office or in the car. Stimulation of the back muscles. Maximum comfort. Various colors.

68002506 Asiento Corrector Postural - Verde

68002510 Asiento Corrector Postural - Rosa

68002512 Asiento Corrector Postural - Morado

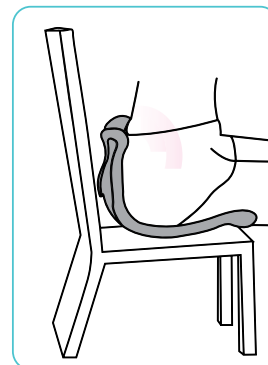

68002600 CORRECTOR POSTURAL

Tamaño Hombre: M: 35-41. L: 34-46. Mujer: M: 30-40. L: 35-45. Ayuda a disminuir la tensión de la espalda y mejorar la postura. Fabricada en material flexible y duradero. Pensada para personas que están muchas horas sentadas.

It helps decrease back tension and improves posture. Made of flexible and durable material. Designed for people who are sitting for many hours.

68002601 Talla M

68002602 Talla L

68002700 BODY SHAPER

Talla única. Reduce la tensión de la espalda y mejora la postura. Fabricada en material flexible y duradero. Especial para trabajo de pie.

Reduce back strain and improves posture. Made of flexible and durable material. Special for standing work. Onne size





AGUA/PISCINA
WATER/SWIMMING POOL

TAPIZ RECTANGULAR CON AGUJEROS WATER CARPET WITH HOLES

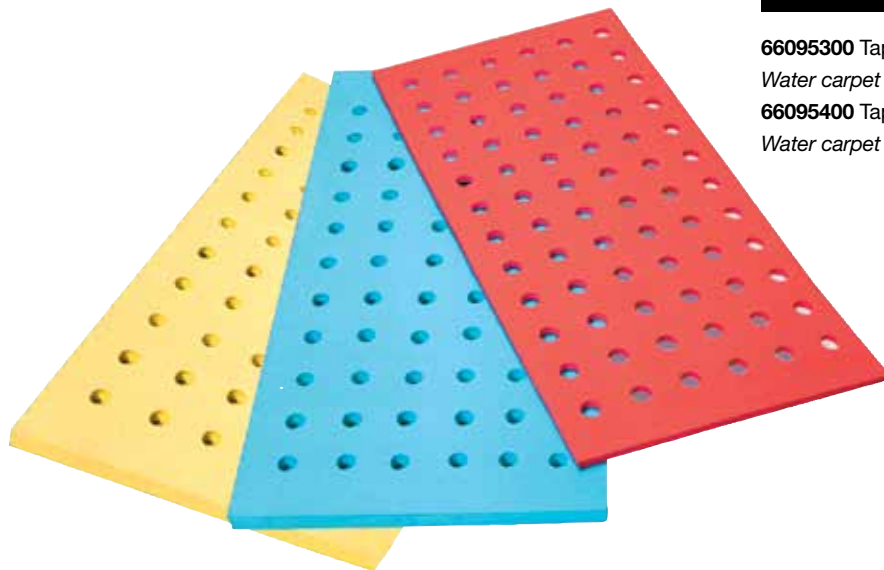

66095300 Tapiz rectangular con agujeros. De 100 x 66 x 2 cm.

Water carpet with holes 100 x 66 x 2 cm.

66095400 Tapiz rectangular con agujeros. De 200 x 100 x 2 cm.

Water carpet with holes 200 x 100 x 2 cm.

TAPIZ RECTANGULAR RECTANGULAR CARPET



66095000 Tapiz rectangular de 200 x 100 x 2 cm.

Water carpet 200 x 100 x 2 cm.

66095100 Tapiz rectangular de 200 x 100 x 4 cm.

Water carpet 200 X 100 X 4 cm.

66095209 Tapiz rectangular de 200 x 100 x 9 cm.

Water carpet 200 X 100 X 9 cm.

66096000 TAPIZ CIRCULAR Ø 1 M X 4 CM. - ROUND CARPET Ø 1 M. X 4 CM.

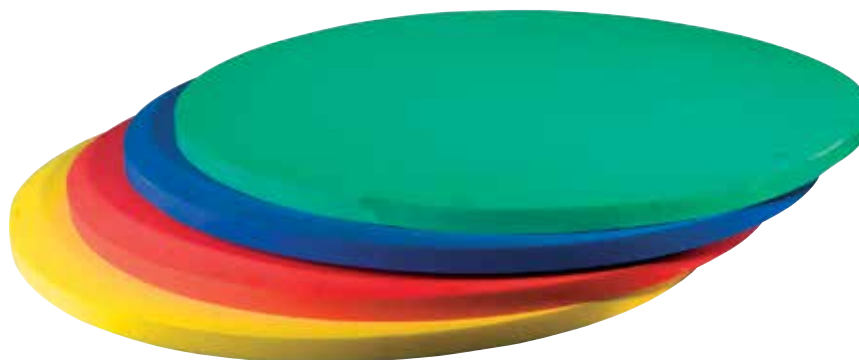

66091500 BARRA FLOTANTE FLOATING BARS

Barra flotante, Ø 65 mm., longitud 1,50 m.
Floating bars Ø 65 mm. length. 1,50 m.



CINTURÓN FLOTANTE FLOATING BELT

66096500 Cinturón flotante grande. 76 x 29 x 3,8 cm. -
Big floating belt 76 x 29 x 3,8 cm.

66096700 Cinturón flotante pequeño. 64 x 26 x 3,8 cm. - Small floating belt
64 x 26 x 3,8 cm.



MANOPLAS DE NATACIÓN SWIMMING PADDLE

Incrementa la fuerza y potencia en zona superior del cuerpo. Con cómodas y ajustables correas que mejoran la actuación y sensación del agua.

Increase strength and power in the upper body. With comfortable and adjustable straps.



66099002 - Rosa - Pink
66099005 - Celeste - Light Blue
66099011 - Azulón - Blue

CONECTORES - CONNECTORS

66091100 Conectores. - Connectors Ø 100 x 140 mm.

66091200 Conectores. - Connectors Ø 100 x 200 mm.

66091300 Conectores. - Connectors Ø 100 x 250 mm.

66091400 Conectores. - Connectors Ø 100 x 332 mm.



66097000 PULLBOY

Es un elemento de entrenamiento acuático fabricado en espuma de célula cerrada de una sola pieza. Tiene forma anatómica.

For training and swimming learning. Made of soft EVA.



ALETAS NATACIÓN SILICONA SILICONE SWIMMING FLIPERS

66099300 Aletas de natación de silicona S (36-37).
Silicone swimming flippers S (36-37).

66099500 Aletas de natación de silicona M (38-40).
Silicone swimming flippers M (38-40).

66099600 Aletas de natación de silicona L (41-43).
Silicone swimming flippers L (41-43).



GORRO NATACIÓN POLIESTER - POLYESTER BATHING CAP

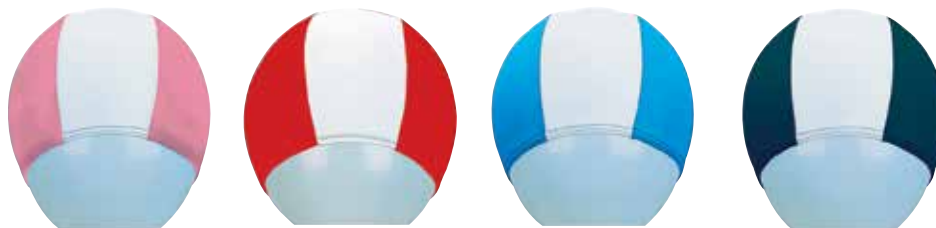

66097102 - Rosa - Pink
66097107 - Rojo - Red
66097111 - Azul - Blue
66097113 - Negro - Black

GORRO NATACIÓN LÁTEX LATEX BATHING CAP



66097207 - Rojo - Red
66097211 - Azul - Blue
66097213 - Negro - Black
66097214 - Plata - Silver

GORRO NATACIÓN LICRA LYCRA BATHING CAP

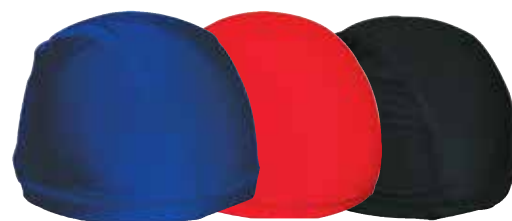

66097307 - Rojo - Red
66097311 - Azul - Blue
66097313 - Negro - Black

GORRO NATACIÓN SILICONA SILICONE BATHING CAP



66097407 - Rojo - Red
66097411 - Azul - Blue
66097413 - Negro - Black
66097414 - Plata - Silver

GORRO CUBIERTO DE P.U. P.U. COATED BATHING CAP



66097602 - Rosa - Pink
66097614 - Plata - Silver
66097616 - Azul - Blue

GORRO NATACIÓN SILICONA REVERSIBLE EN DOS COLORES SILICONE TWO COLORS BATHING CAP. USEFUL TWO SIDES.



66097511 - Azul - Blue
66097513 - Negro - Black
66097514 - Gris - Grey

66098000 GAFAS NATACIÓN INFANTIL CLASSIC CHILDREN'S CLASSIC SWIMMING GOOGLES



Gafas de natación infantil. Pensadas para el uso diario u ocasional de jóvenes nadadores. Se adapta al rostro ofreciendo una gran comodidad. Disponible en varios colores.



66098100 GAFAS NATACIÓN INFANTIL VISIÓN COMPLETA CHILDREN'S COMPLETE VISION SWIMMING GOOGLES

Gafas de natación infantil. Excelentes para niños y niñas por la comodidad que ofrecen al adaptarse al rostro. Campo de visión 180° que ofrece una visión completa.



66098200 GAFAS NATACIÓN ADULTO CLASSIC - ADULT'S CLASSIC SWIMMING GOOGLES

Gafas de natación para adultos. Cómodas y adaptables al rostro, pueden ser empleadas tanto en interior como en exterior.



66098300 GAFAS NATACIÓN ADULTO VISIÓN COMPLETA ADULT'S COMPLETE VISION SWIMMING GOOGLES

Gafas de natación para adultos con pantalla de visión de 180°. Ajustables al rostro, ofrecen una gran comodidad al nadador. Aptas para uso exterior e interior.



66099900 TAPÓN NARIZ - NOSE PLUG



66099800 TAPONES OÍDO OREJAS - EARPLUG



-191-

MEDICIÓN - MEASURING

6099 9900 CRONÓMETRO FITNESS PARED FITNES STOPWATCH FOR WALL

Cronómetro LED con cuenta progresiva y regresiva programable. Programas de intervalo de entrenamiento más reposo. Pitido de inicio y finalización de programas. Reloj 12/24 horas. Temperatura de ambiente Fárenheit y Celsius, de -20° C a +65° C. Incluye mando a distancia para su programación y funcionamiento. Sistema de anclaje a pared incluido.
Medidas: 710 x 160 x 45 mm.
Fitness stopwatch for wall.



60999902 CRONÓMETRO PARED PEQUEÑO SMALL STOPWATCH FOR WALL

Mismos programas y funciones que su hermano mayor, pero con menor tamaño. Medidas 34 x 10 x 4 cm. Incluye mando a distancia. *Same programs and functions as his older brother, but with smaller size. Measures 34 x 10 x 4 cm. Includes remote control and wall anchors.*



90096100 CRONÓMETRO 30 LAP 30 LAP STOPWATCH

Cronómetro 30 lap. Hora dual, calendario, cuenta atrás, 30 registros, alarma, función metrónomo hasta 10 velocidades.

Lap stopwatch. Dual, calendar, countdown, 30 register, alarm, metronome until 10 speed.



90098900 CONTADOR PULSACIONES PULSE COMPUTER

Contador pulsaciones, calorías, etc...
Pulse counter, calories, etc...



90086000 CINTA MÉTRICA 15 M. METRIC TAPE 15 M.



90086200 CINTA MÉTRICA 50 M. METRIC TAPE 50 M.



90087000 MEGÁFONO - MEGAPHONE

Megáfono. Potencia 25 W. No incluye baterías.



60999950 TRÍPODE CRONÓMETRO, ALTURA 1,5 M. TRIPOD STOPWATCH, HEIGHT 1,5 M.

Trípode para los cronómetros de pared. La mejor manera de hacerlo trasladable. Idóneo para campeonatos, uso exterior, etc...Altura máxima 150 cm.
Tripod for wall chronometers. The best way to do it transferable. Ideal for championships, outdoor use, etc. Adjustable, maximum height 150 cm.



60895000 TATAMI 100 X 100 X 2 CM. AZUL- ROJO KARATE - TAEKWONDO

Tricapa. Capas exteriores en color azul y rojo, de gran resistencia. Capa interior de material preparado para una mejor amortiguación. Con superficie antideslizante. Densidad 90 kg/m³. 1 m x 1 m x 20 mm. Capas exteriores.

Tri-layer. Outer layers in blue and red, of great resistance. Inner layer of material prepared for better cushioning. With anti-slip surface. Density 90 kg/m³. 1 m x 1 m x 20 mm. Outer layers.



60896000 TATAMI 100 X 100 X 4 CM. AZUL - ROJO JUDO

Tricapa. Capas exteriores en color azul y rojo, de gran resistencia. Capa interior de material preparado para una mejor amortiguación. Con superficie antideslizante.

Densidad: 100 kg/m³. 1 m x 1 m x 40 mm.

Trilayer. High resistance outer layers in blue and red. Inner layer designed for a superior cushioning. Non-slip surface.



60895001 TATAMI 100 X 100 X 2 CM. NEGRO-GRIS KARATE - TAEKWONDO

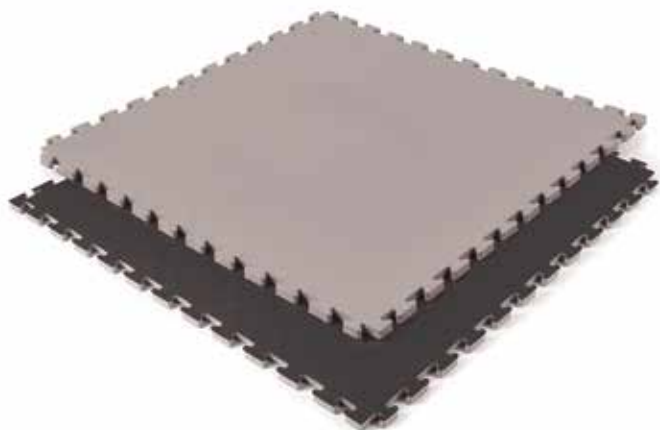

60896001 TATAMI 100 X 100 X 4 CM. NEGRO-GRIS JUDO

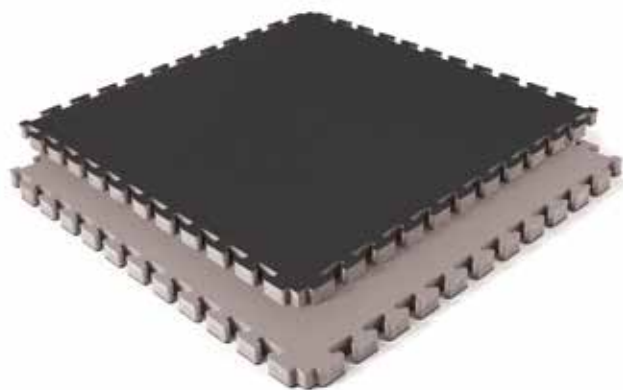

60895100 TATAMI PIEZA TRIANGULAR 2 CM. KARATE - TAEKWONDO

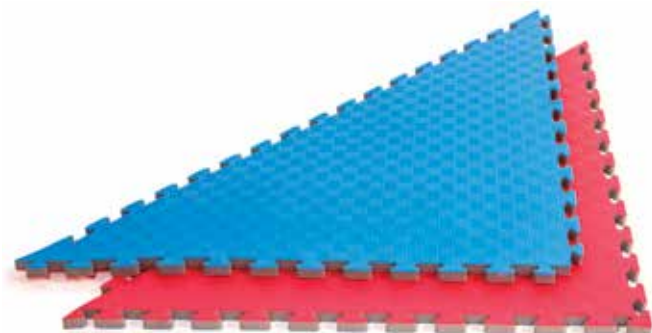

60896100 TATAMI PIEZA TRIANGULAR 4 CM. JUDO

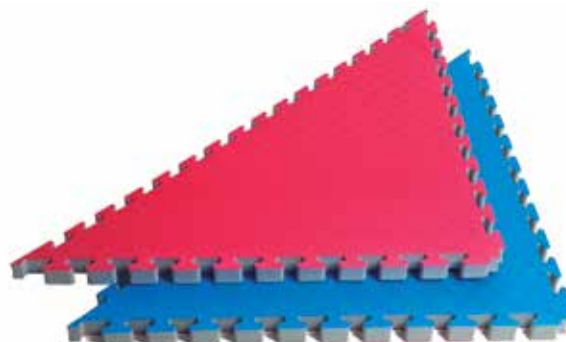

SUELOS - GROUNDS

TATAMI ROLL

Fabricadas en PE de alta densidad y cubierta de vinilo super resistente. Con cincha para guardarla en rollo compacto.
Made of high density PE and super resistant vinyl cover. Includes a band to store it rolled.

60897000 Tatami Roll 300 x 150 x 4 cm.

60897200 Tatami Roll 600 x 150 x 4 cm.

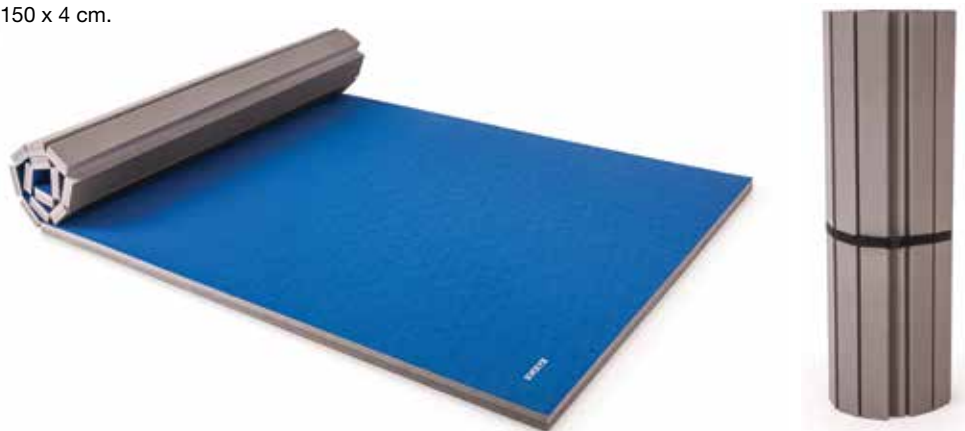

SUELOS DE CAUCHO - RUBBER GROUNDS

Los suelos de caucho AMAYA son la solución para las áreas de juego y todo tipo de instalaciones, que necesitan un sistema de absorción de impactos. Nuestros suelos cumplen con la normativa EN-1177:1997 de determinación de la altura de caída crítica de impacto.

The rubber grounds AMAYA are the solution for the playground areas and other kind of places, that need an impact absorption system. Our rubber grounds carry out with the EN-1177:1997 normative of critical impact height fall determination.

Baldosas de caucho 50 x 50 x 2 cm. - *Rubber tile 50 x 50 x 2 cm.*

43992109 - Verde - *Green*

43992114 - Gris - *Grey*

43992107 - Rojo - *Red*

Esquina de caucho 50 x 50 cm.

Rubber corner 50 x 50 cm.

43991907 - Rojo - *Red*

43991909 - Verde - *Green*

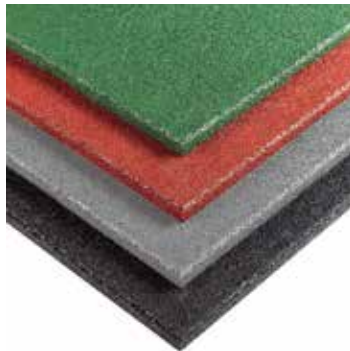

Baldosas de caucho 50 x 50 x 4 cm. - *Rubber tile 50 x 50 x 4 cm.*

43992209 - Verde - *Green*

43992214 - Gris - *Grey*

43992207 - Rojo - *Red*

Lateral de caucho 50 x 50 cm.

Rubber side 50 x 50 cm.

43992009 - Verde - *Green*

43992014 - Gris - *Grey*

43992007 - Rojo - *Red*

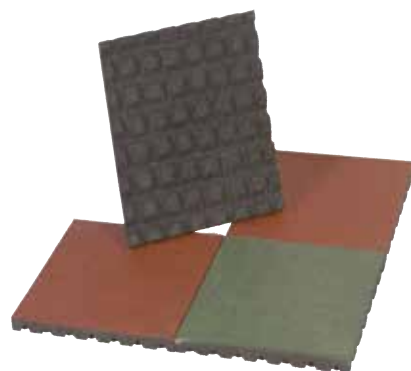

AIR MATS

Air mats pensadas para usarse como pistas acrobáticas de aire, y colchonetas hinchables tanto para principiantes como para atletas avanzados. Sin costuras, las diferentes piezas van termo soldadas, ofreciendo una resistencia superior.

Air mats designed to be used as acrobatic airstrips and inflatable mats for both beginners and advanced athletes. Without seams, the different pieces go thermo welded, offering superior resistance.

- Dureza ajustable gracias a la regulación de la presión de aire interior. - *Adjustable hardness with a pressure regulator for inside air.*
- Pueden unirse varias colchonetas entre si gracias a los velcros de los laterales. - *It's possible to join some mats with the side velcros.*
- Rebote de alta resiliencia. - *High resilience rebound.*
- Asas en ambos lados, para facilitar su transporte. - *Handles in both sides, to ease the transport.*
- Incluye hinchador eléctrico para un fácil y rápido hinchado. - *Includes an electric pump for a quick and easy inflation.*
- Incluye bolsa para su fácil almacenamiento y transporte. - *Includes a bag for a nice storage and transport.*
- Incluye kit de reparación. - *Includes repair kit.*



- 60890000** AIR MAT 3 x 1 x 0.1 m.
- 60890100** AIR MAT 3 x 2 x 0.2 m.
- 60890200** AIR MAT 6 x 2 x 0.2 m.
- 60890300** AIR MAT 8 x 2 x 0.2 m.
- 60890400** AIR MAT 10 x 2 x 0.2 m.
- 60890500** AIR MAT 12 x 2 x 0.2 m.

-195-

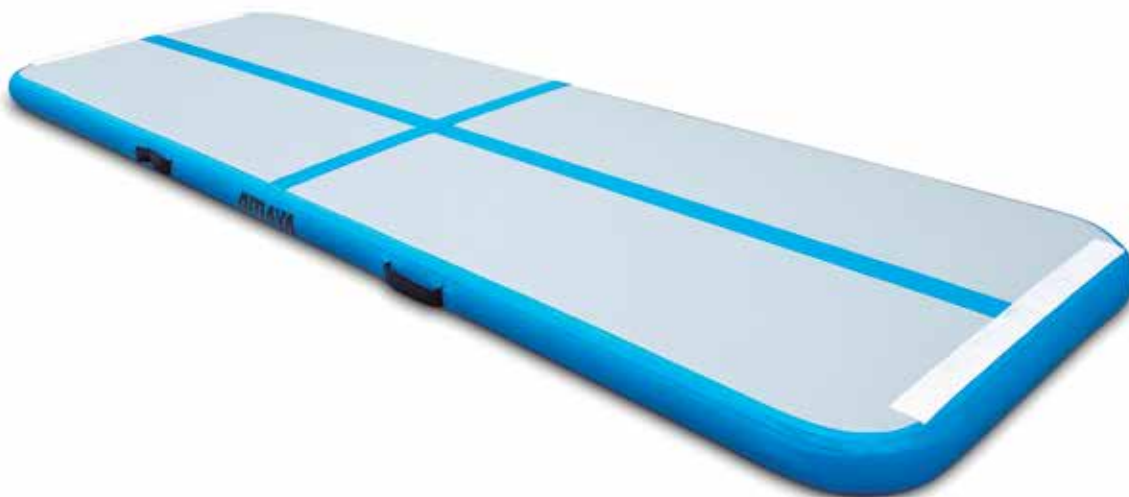

COLCHONETA - MAT

Cubierta fabricada en PVC de gran resistencia ignífuga B1/M2. Colchoneta con doble cosido interior, cantoneras de refuerzo y asas para el transporte. Material extra resistente. Cremallera para su fácil apertura e intercambio del foam. Rejillas para descompresión.

Cover made of high resistant PVC. Fire proof B1/M2. Double sewed gymnastic mat with reinforcements in corners. Handles for transporting. Very resistant material. Contains zip for changing inside foam. Contains grilles for descompresion.



REF.	PRODUCTO - PRODUCT	DENSIDAD - DENSITY
60900100	Colchoneta/ Mat 200 x 100 x 5 cm.	25 Kg / m3
60900200	Colchoneta/ Mat 200 x 100 x 5 cm.	30 Kg / m3
60900300	Colchoneta/ Mat 200 x 100 x 5 cm.	80 Kg / m3
60900900	Colchoneta/ Mat 200 x 100 x 10 cm.	20 Kg / m3
60901000	Colchoneta/ Mat 200 x 100 x 10 cm.	25 Kg / m3
60901100	Colchoneta/ Mat 200 x 100 x 10 cm.	30 Kg / m3
60901700	Colchoneta/ Mat 200 x 100 x 20 cm.	20 Kg / m3
60901800	Colchoneta/ Mat 200 x 100 x 20 cm.	25 Kg / m3
60902500	Colchoneta/ Mat 200 x 150 x 5 cm.	25 Kg / m3
60902600	Colchoneta/ Mat 200 x 150 x 5 cm.	30 Kg / m3
60902700	Colchoneta/ Mat 200 x 150 x 5 cm.	80 Kg / m3
60903300	Colchoneta/ Mat 200 x 150 x 10 cm.	20 Kg / m3
60903400	Colchoneta/ Mat 200 x 150 x 10 cm.	25 Kg / m3
60903500	Colchoneta/ Mat 200 x 150 x 10 cm.	30 Kg / m3
60904100	Colchoneta/ Mat 200 x 150 x 20 cm.	20 Kg / m3
60904200	Colchoneta/ Mat 200 x 150 x 20 cm.	25 Kg / m3
60904300	Colchoneta/ Mat 200 x 150 x 20 cm.	30 Kg / m3

REF.	PRODUCTO - PRODUCT
60900000	Funda para colchoneta / Cover for mat 200 x 100 x 5 cm.
60900800	Funda para colchoneta / Cover for mat 200 x 100 x 10 cm.
60901600	Funda para colchoneta / Cover for mat 200 x 100 x 20 cm.
60902400	Funda para colchoneta / Cover for mat 200 x 150 x 5 cm.
60903200	Funda para colchoneta / Cover for mat 200 x 150 x 10 cm.
60904000	Funda para colchoneta / Cover for mat 200 x 150 x 20 cm.

QUITAMIEDOS - GYMNASTIC MATS

Quitamiedos con doble cosido, cantoneras de refuerzo y asas para el transporte. Material extra resistente. Cremallera para su fácil apertura e intercambio. Rejillas para descompresión. También plegables en dos piezas.

Double sewed gymnastic mats with reinforcements in corners and handles for the transport. Very resistant material. Contains grilles for descompression and zip for changing inside. Possible folded in two pieces.



REF.	PRODUCTO - PRODUCT	DENSIDAD - DENSITY
60910100	Quitamiedos / Gimnastic mat 300 x 200 x 20 cm.	20 Kg / m3
60910300	Quitamiedos / Gimnastic mat 300 x 200 x 20 cm.	25 Kg / m3
60910900	Quitamiedos / Gimnastic mat 300 x 200 x 30 cm.	20 Kg / m3
60911100	Quitamiedos / Gimnastic mat 300 x 200 x 30 cm.	25 Kg / m3
60911700	Quitamiedos / Gimnastic mat 300 x 200 x 40 cm.	20 Kg / m3
60911900	Quitamiedos / Gimnastic mat 300 x 200 x 40 cm.	25 Kg / m3
60912500	Quitamiedos / Gimnastic mat 300 x 200 x 50 cm.	20 Kg / m3
60910000	Funda para quitamiedos / Cover for gymnastic mat 300 x 200 x 20 cm.	
60910800	Funda para quitamiedos / Cover for gymnastic mat 300 x 200 x 30 cm.	
60911600	Funda para quitamiedos / Cover for gymnastic mat 300 x 200 x 40 cm.	
60912400	Funda para quitamiedos / Cover for gymnastic mat 300 x 200 x 50 cm.	
60913300	Quitamiedos plegable en 2 piezas / Foldable gymnastic mat in 2 pieces 300 x 200 x 20 cm.	20 Kg / m3
60913500	Quitamiedos plegable en 2 piezas / Foldable gymnastic mat in 2 pieces 300 x 200 x 20 cm.	25 Kg / m3
60914100	Quitamiedos plegable en 2 piezas / Foldable gymnastic mat in 2 pieces 300 x 200 x 40 cm.	20 Kg / m3
60914300	Quitamiedos plegable en 2 piezas / Foldable gymnastic mat in 2 pieces 300 x 200 x 40 cm.	25 Kg / m3
60913200	Funda para quitamiedos plegable 300 x 200 x 20 cm.	
60914000	Funda para quitamiedos plegable 300 x 200 x 40 cm.	

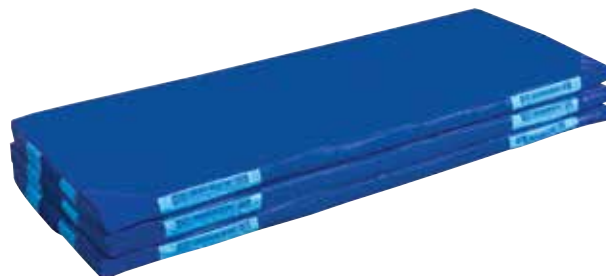

REF.	PRODUCTO - PRODUCT	DENSIDAD - DENSITY
60908100	Colchoneta infantil 160 x 60 x 5 cm. - Children mat 160x60x5cm.	20 Kg / m3
60908200	Colchoneta infantil 160 x 60 x 5 cm. - Children mat 160x60x5cm.	25 Kg / m3

REF.	PRODUCTO - PRODUCT
60908000	Funda para colchoneta infantil de 160 x 60 x 5 cm. - Cover for children mat.

COLCHONETA BASIC - BASIC MAT

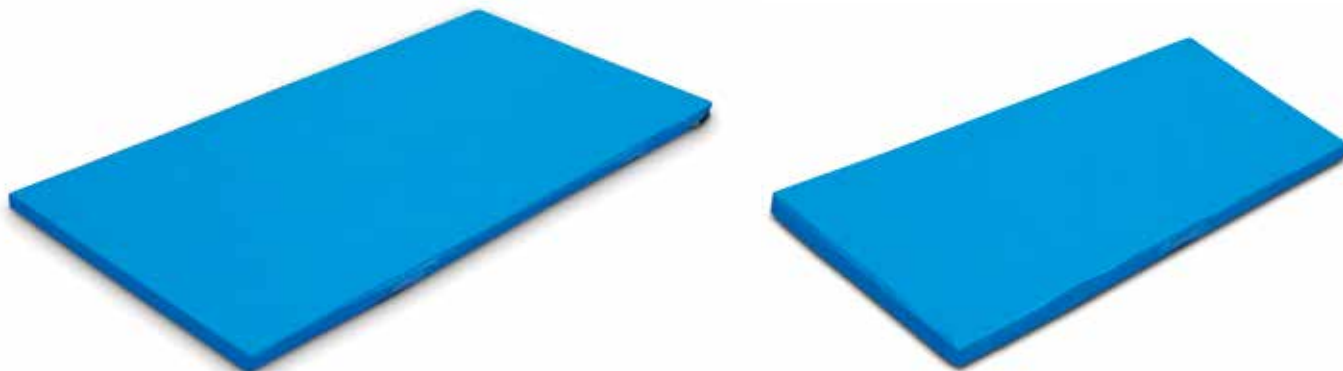

QUITAMIEDOS BASIC - BASIC GYMNASTIC MAT



REF.	PRODUCTO - PRODUCT	DENSIDAD - DENSITY
60897600	Colchoneta basic / Basic mat 200 x100 x 5 cm.	25 Kg / m3
60897700	Colchoneta basic / Basic mat 200 x100 x 5 cm.	30 Kg / m3
60897800	Colchoneta basic / Basic mat 200 x100 x 5 cm.	80 Kg / m3
60898000	Colchoneta basic / Basic mat 200 x100 x 10 cm.	20 Kg / m3
60898100	Colchoneta basic / Basic mat 200 x100 x 10 cm.	25 Kg / m3
60898200	Colchoneta basic / Basic mat 200 x100 x 10 cm.	30 Kg / m3
60899000	Quitamiedos basic / Basic Gymnastic mat 300 x 200 x 20 cm.	20 Kg / m3
60899100	Quitamiedos basic / Basic Gymnastic mat 300 x 200 x 20 cm.	25 Kg / m3
60899300	Quitamiedos basic / Basic Gymnastic mat 300 x 200 x 30 cm.	20 Kg / m3
60899400	Quitamiedos basic / Basic Gymnastic mat 300 x 200 x 30 cm.	25 Kg / m3
60899600	Quitamiedos basic / Basic Gymnastic mat 300 x 200 x 40 cm.	20 Kg / m3
60899700	Quitamiedos basic / Basic Gymnastic mat 300 x 200 x 40 cm.	25 Kg / m3
60898700	Colchoneta basic infantil / Children Basic mat 160 x 60 x 5 cm.	20 Kg / m3
60898800	Colchoneta basic infantil / Children Basic mat 160 x 60 x 5 cm.	25 Kg / m3

REF.	PRODUCTO - PRODUCT
60897500	Funda de repuesto para colchoneta basic / Cover for basic mat 200 x 100 x 5 cm.
60897900	Funda de repuesto para colchoneta basic / Cover for basic mat 200 x 100 x 10 cm.
60898600	Funda de repuesto para colchoneta basic infantil / Cover for children basic mat 160 x 60 x 5 cm.
60898900	Funda de repuesto para quitamiedos basic / Cover for basic gymnastic mat 300 x 200 x 20 cm.
60899200	Funda de repuesto para quitamiedos basic / Cover for basic gymnastic mat 300 x 200 x 30 cm.
60899500	Funda de repuesto para quitamiedos basic / Cover for basic gymnastic mat 300 x 200 x 40 cm.

90089500 CARRO PORTA COLCHONETAS - TROLLEY FOR MATS

Carro Porta-Colchonetas 2000 x 1000 mm.

Fabricado en acero tratado para la corrosión. 4 ruedas de PU, 2 fijas y 2 giratorias. Medidas de 2000 mm x 1000 mm. Plegable.

Trolley for Mats 2000 x 1000 mm. Made of steel treated for corrosion. 4 PU wheels (2 fixed and 2 gyrotory). Measures 2000 mm x 1000 mm. Foldable.



60915200 SET VELCRO

Conjunto de 10 velcros autoadhesivos de 10 cm x 4 cm. Ideales para la unión de nuestras piezas de foam o colchonetas, para la realización de circuitos o áreas de gimnasia.

Set of 10 self-adhesive velcro 10 cm x 4 cm. Ideal for joining our pieces of foam or mats, for making circuits.



-199-

60915000 SET DE 6 PEGATINAS ANTIDESLIZANTES PARA COLCHONETAS. MEDIDAS: 180 x 130 mm. SET OF 6 NONSLIP STICKERS FOR MATS. MEASURE: 180 X 130 mm.

Set de 6 pegatinas antideslizantes para colchonetas. Medidas 180 x 130 mm.

Set of 6 nonslip stickers for mats. Meassure: 180 x 130 mm.



ÍNDICE ALFABÉTICO - ALPHABETIC INDEX

-200-

Ref.	A	Página
55059700	AB MAT	65
55059700	AB MAT	176
60997300	ADAPTADOR BARRAS PLATOS OLÍMPICOS 23 CM.	122
60997400	ADAPTADOR BARRAS PLATOS OLÍMPICOS 32 CM.	122
61008011	AERIAL YOGA - AZUL	90
61008012	AERIAL YOGA - MORADO	90
61008006	AERIAL YOGA - VERDE	90
61009200	AERIAL YOGA 7 m.	90
55076200	AGARRE BAND HOOK	143
60986500	AGARRE BICEPS - Set 2 uds.	47
55056300	AGARRE BOLA para CORE TRAINER-TOTAL CORE	114
55073200	AGARRE CUERDA ESTRUCTURAS	144
60986100	AGARRE MUÑECAS CON CINCHA- Set 2 uds.	46
60986400	AGARRE MUSLOS- Set 2 uds.	47
54900500	AGARRE REMO ANCHO NT-0423	157
54900600	AGARRE REMO ESTRECHO NT-0461	157
60997500	AGARRE SILICONA BARRAS GRANDE (set 2/u)	122
60997600	AGARRE SILICONA BARRAS PEQUEÑO (set 2/u)	122
60986200	AGARRE TOBILLOS CON CINCHA - Set 2 uds.	47
60986300	AGARRE TOBILLOS-MUÑECAS- Set 2 uds.	47
54900800	AGARRE TRICEPS CURVO 59 cm. NT-0444	158
54901000	AGARRE TRICEPS EN V NT-0443	158
54900900	AGARRE TRICEPS RECTO 50 cm. NT-0413	158
55062100	AGUA BAG grande - 28 kg azul	26
55062000	AGUA BAG pequeño - 23 kg rojo	26
55062700	AGUA BALL - grande 65 kg	27
55062600	AGUA BALL - media 24 kg	27
55062500	AGUA BALL - pequeña 14 kg.	27
60980400	AIR MAT 10x2x0.2m	195
60980500	AIR MAT 12x2x0.2m	195
60980000	AIR MAT 3x1x0.1m	195
60980100	AIR MAT 3x2x0.2m	195
60980200	AIR MAT 6x2x0.2m	195
60980300	AIR MAT 8x2x0.2m	195
61005411	AIR STEP - AZUL	62
55058811	AIR STEP AZUL con ASAS	62
55058911	AIR STEP MINI- AZUL	63
55058914	AIR STEP MINI- GRIS	63
55058300	AIR STEP PRO AZUL	61
55058400	AIR STEP PRO GRIS	61
55058500	AIR STEP PRO NEGRO	61
55058003	AIR STEP V.2 - AMARILLO	61
55058010	AIR STEP V.2 - FUCSIA	61
55058103	AIR STEP V.2 + asas - AMARILLO	61
55058110	AIR STEP V.2 + asas - FUCSIA	61
60999300	ALETAS NATACION SILICONA- S (36-37) (set 2 u.)	189
60999600	ALETAS NATACION SILICONA- L (41-43) (set 2 u.)	189
60999500	ALETAS NATACION SILICONA- M (38-40) (set 2 u.)	189
53052000	ALMOHADILLA CERVICAL Y LUMBAR	176
50004505	ALMOHADILLA DE OJOS azul	84
50004501	ALMOHADILLA DE OJOS blanco	84
50004514	ALMOHADILLA DE OJOS gris	84
50004512	ALMOHADILLA DE OJOS morado	84
50004507	ALMOHADILLA DE OJOS rojo	84
50004502	ALMOHADILLA DE OJOS rosa	84
60987000	ANCLAJE A PUERTA	47
60927800	ANCLAJE FIJO SUSPENSION TRAINER	7
60927800	ANCLAJE FIJO SUSPENSION TRAINER	46
60986900	ANCLAJES SIMPLE	47
55061500	AOA BALL+ bomba hinchado	27
60993500	ARO ANKLE TUBE - tobillos- NARANJA	37
60993600	ARO ANKLE TUBE - tobillos- VERDE	37
61007900	ARO PILATES	78
53050000	ARO PINCHOS 160 mm -unidad	177
55060800	AROS DE AGILIDAD 36 cm. Set de 12 uds.	54
55060900	AROS DE AGILIDAD 50 cm. Set de 12 uds.	54
55061000	AROS DE AGILIDAD 61 cm. Set de 12 uds.	54
55061100	AROS DE AGILIDAD HEXAGONALES 6 ud.	54
55056201	ASA TOP GRADE total core-core trainer	114
60986000	ASAS GRIP ELASTUBE (2 PCS)	47
61007800	ASAS PARA BANDAS DE LATEX	41
55056200	ASAS TOTAL CORE	114
68002512	ASIENTO CORRECTOR POSTURAL - morado	186
68002510	ASIENTO CORRECTOR POSTURAL - rosa	186
68002506	ASIENTO CORRECTOR POSTURAL - verde	186
Ref.	B	Página
61001700	BALANCE BOARD 40 cm.	66
53051000	BALANCE CUSHION 34	64
53050600	BALANCE CUSHION BIG 50 CM.	64
60925500	BALANCE FIT BOARD	66
55056500	BALANCE ISLANDS - (set 6 u.)	64
60925600	BALANCE PAD	65
60961300	BALANCE STRAPS - set	121
43992114	BALDOSAS CAUCHO 2.5 cm. (Set de 4 uds-1 m2) GRIS	194
43992107	BALDOSAS CAUCHO 2.5 cm. (Set de 4 uds-1 m2) ROJO	194
43992109	BALDOSAS CAUCHO 2.5 cm. (Set de 4 uds-1 m2) VERDE	194
43992214	BALDOSAS CAUCHO 4 cm. (Set de 4 uds-1 m2) GRIS	194
43992209	BALDOSAS CAUCHO 4 cm. (Set de 4 uds-1 m2) VERDE	194
43992207	BALDOSAS CAUCHO 4 cm.(Set de 4 uds-1 m2) ROJO	194
60802000	BALL CHAIR	185
55073400	BALL GRIP COLGANTE 125 mm.	144
55073500	BALL GRIP COLGANTE 75 mm.	144
55073300	BALL GRIP FLJA 75 mm	144
55081000	BANCO FUNCIONAL	153
55081200	BANCO FUNCIONAL AJUSTABLE	153
55081512	BANCO INCLINADO CURVO HOME	149
55081811	BANCO INCLINADO PLANO HOME	149
55081813	BANCO PLANO HOME	149
30000000	BANCO SUECO 2 m.	168
30000500	BANCO SUECO 3 m.	168
61007600	BANDA de latex ROLLO de 25 mt. media - VERDE	40
61007600	BANDA de latex ROLLO de 25 mt. media - VERDE	77
49901000	BANDA DE ESTIRAMIENTOS AJUSTABLE	97
61007400	BANDA DE LATEX INDIVIDUAL fuerte - AZUL	40
61007400	BANDA DE LATEX INDIVIDUAL fuerte - AZUL	77
61007200	BANDA DE LATEX INDIVIDUAL ligera- NARANJA	40
61007200	BANDA DE LATEX INDIVIDUAL ligera- NARANJA	77
61007300	BANDA DE LATEX INDIVIDUAL media - VERDE	40
61007300	BANDA DE LATEX INDIVIDUAL media - VERDE	77
61007700	BANDA de latex ROLLO de 25 mt. fuerte - AZUL	40
61007700	BANDA de latex ROLLO de 25 mt. fuerte - AZUL	77
61007500	BANDA de latex ROLLO de 25 mt. ligera - NARANJA	40
61007500	BANDA de latex ROLLO de 25 mt. ligera - NARANJA	77
60964700	BANDA ELASTUBE 15 cm.sin LATEX fuerte- AZUL 1.5 mts.	40
60964500	BANDA ELASTUBE 15 cm.sin LATEX ligera- NARANJA 1.5 mts.	40

Ref.	B	Página
54900300	BARRA BICEPS-TRICEPS con agarres 60 cm. NT-0432	157
54900400	BARRA BICEPS-TRICEPS con agarres 72 cm.	157
60962301	BARRA CROSSTRAINING PRO BLACK 15 KG WOMAN.	117
60962201	BARRA CROSSTRAINING PRO BLACK 20 KG MAN.	117
60943110	BARRA CURVA AMAYA CAUCHO NEGRO 10 k.	115
60943115	BARRA CURVA AMAYA CAUCHO NEGRO 15 k.	115
60943120	BARRA CURVA AMAYA CAUCHO NEGRO 20 k.	115
60943125	BARRA CURVA AMAYA CAUCHO NEGRO 25 k.	115
60943130	BARRA CURVA AMAYA CAUCHO NEGRO 30 k.	115
49900000	BARRA DE BALLET	95
49900100	BARRA DE BALLET DOBLE	95
49900200	BARRA DE BALLET DOBLE GRUPAL	96
55095900	BARRA DOMINADAS OUTDOOR	165
55077500	BARRA DOMINADAS PULL UP RACK	11
55077500	BARRA DOMINADAS PULL UP RACK	153
55077600	BARRA DOMINADAS PULL UP RACK MULTI GRIP	11
55077600	BARRA DOMINADAS PULL UP RACK MULTI GRIP	153
54900000	BARRA DORSAL 120 cm.	157
54900200	BARRA DORSAL 90 cm.	157
60915500	BARRA FLOTANTE 65 mm	189
55083100	BARRA FUNCIONAL DEATH LIFT	118
60962500	BARRA OLÍMPICA TRICEPS 25 mm. 10 kg	118
60962700	BARRA OLÍMPICA 25 mm. 9 kg. 1,52 m.	117
60963200	BARRA OLÍMPICA 25 mm. 15 kg. 2 m.	117
60962800	BARRA OLÍMPICA 30 mm. 20 kg. 2,13 m.	117
60962800	BARRA OLÍMPICA BICEPS Y TRICEPS 25 mm. 8.5 kg	118
60962400	BARRA OLÍMPICA CROSSFIT 10 K.	117
60962300	BARRA OLÍMPICA CROSSFIT 15 K.	117
60962200	BARRA OLÍMPICA CROSSFIT 20 K.	117
54900700	BARRA PARALELAS CURVA AGARRE 122 cm. MB-4801	157
54900100	BARRA PARALELAS CURVA AGARRE 90 cm. MB-3601	157
60963401	BARRA PUMP SET- unidad	116
60943010	BARRA RECTA AMAYA CAUCHO NEGRO 10 k.	115
60943015	BARRA RECTA AMAYA CAUCHO NEGRO 15 k.	115
60943020	BARRA RECTA AMAYA CAUCHO NEGRO 20 k.	115
60943025	BARRA RECTA AMAYA CAUCHO NEGRO 25 k.	115
60943030	BARRA RECTA AMAYA CAUCHO NEGRO 30 k.	115
55095700	BARRA SIMPLE OUTDOOR	165
60928401	BARRAS BASIC	21
61001500	BARRAS de PARED para COLCHONETAS- Set 2 uds.	81
55095600	BARRAS MONKEY OUTDOOR	165
60928400	BARRAS PARALELAS - set	21
60928402	BARRAS PARALELAS AJUSTABLES	21
55096200	BARRAS PARALELAS OUTDOOR	165
60928800	BARRAS PARALELAS-MINI - set	22
60961002	BASE de mancuernas ajustables 2-24 y 4-41 kg	106
61000800	BASE GUARDA CILINDROS	79
43251000	BASE hueca RELLENABLE ANTIDESLIZANTE 24 cm	53
43250400	BASE maizita 1.8kg. para kit entreno	53
51080200	BASE UNIVERSAL PELOTONES	76
51080200	BASE UNIVERSAL PELOTONES	184
61000000	BODY BAR 2 KG. barra	110
61000100	BODY BAR 3 KG. barra	110
61000200	BODY BAR 4 KG. barra	110
61000300	BODY BAR 5 KG. barra	110
61000400	BODY BAR 6 KG. barra	110
61000500	BODY BAR 7 KG. barra	110
68002700	BODY SHAPER CORSET (Talla única)	186
60992200	BODY TONER - azul	37
60992000	BODY TONER - naranja	37
60992100	BODY TONER - verde	37
55060500	BOLA DE REACCIÓN 70 mm.	171
55060600	BOLA DE REACCIÓN BIG 100 mm.	171
55002700	BOLA PUNCHING BOXEO	130
61004800	BOLAS OXIGENO 0.5 K. - Set 2 uds.	73
61004900	BOLAS OXIGENO 1 K. - Set 2 uds.	73
55002100	BOLSA BIEZO CON AGARRES MMA	127
50001014	BOLSO PARA ESTERILLAS DE YOGA gris	83
50001012	BOLSO PARA ESTERILLAS DE YOGA morado	83
50001013	BOLSO PARA ESTERILLAS DE YOGA negro	83
50001007	BOLSO PARA ESTERILLAS DE YOGA rojo	83
50001009	BOLSO PARA ESTERILLAS DE YOGA verde	83
50001612	BOLSTER CILINDRICO morado	85
50001611	BOLSTER CILINDRICO azul navy	85
50001629	BOLSTER CILINDRICO marrón oscuro	85
50001607	BOLSTER CILINDRICO rojo	85
50001511	BOLSTER RECTANGULAR azul navy	85
50001529	BOLSTER RECTANGULAR marrón oscuro	85
50001512	BOLSTER RECTANGULAR morado	85
50001507	BOLSTER RECTANGULAR rojo	85
55077200	BOXING BAR	144
55061700	BULGARIAN HYDRO BAG	27
65064000	BULGARIAN SAND BAG 10 KG.	24
65064100	BULGARIAN SAND BAG 15 KG.	24
65064200	BULGARIAN SAND BAG 20 KG.	24
65063900	BULGARIAN SAND BAG 5 KG.	24
Ref.	C	Página
55082700	CAGE SQUAT RACK	153
55082600	CAGE SQUAT RACK MEDIA	153
55056701	CAJON salto PLYO ANTIDESLIZANTE 40°50°60 cm. pequeño	51
55056601	CAJON salto PLYO ANTIDESLIZANTE 51°61°76 cm. grande	51
55056900	CAJON salto Plyo box SOFT - MEDIANO (3 posiciones)	51
55057000	CAJON salto Plyo box SOFT- GRANDE (3 posiciones)	51
53052200	CARRO METÁLICO para 24 CILINDROS	79
90089500	CARRO PORTACOLCHONETAS 2000x1000 mm.	199
60986600	CHALECO ARNES	48
68002602	CHALECO CORRECTOR POSTURAL talla L	186
68002601	CHALECO CORRECTOR POSTURAL talla M	186
60920800	CHALECO DE RESISTENCIA FUERTE- chaleco+elástico	45
60920400	CHALECO DE RESISTENCIA LIGERO- chaleco+elástico	45
60920600	CHALECO DE RESISTENCIA MEDIO- chaleco+elástico	45
55055100	CHALECO FUNCIONAL HEBILLAS	48
55055702	CHALECO FUNCIONAL TRAINING PRO - camuflaje	111
55055701	CHALECO FUNCIONAL TRAINING PRO - negro	111
55055500	CHALECO PESO 10 KG. Ajustable	112
55055600	CHALECO PESO 20 KG. Ajustable	112
55055400	CHALECO PESO NEOPRENO 10 KG.	112
55055200	CHALECO PESO NEOPRENO 5 KG.	112
55055300	CHALECO PESO NEOPRENO 7 KG.	112
60989100	CHEST EXPANDER AJUSTABLE	42
53060000	Cilindro CACAHUET FOAM mano blando - AZUL	177
53080000	Cilindro CACAHUET FOAM mano duro - VERDE	177
53070000	Cilindro CACAHUET FOAM mano medio - ROJO	177
43700100	CILINDRO CACAHUET PVC 75 cm.	76
60924900	CILINDRO DESENTUMECEDOR ESTRIBADO- NEGRO	175

ÍNDICE ALFABÉTICO - ALPHABETIC INDEX

Ref.		Página
60925100	CILINDRO EPP 90x15 NEGRO	174
53062700	CILINDRO EVA 30 cm.	78
53062700	CILINDRO EVA 30 cm.	174
53062800	CILINDRO EVA 30 cm. semicilindrico	78
53062800	CILINDRO EVA 30 cm. semicilindrico	174
53062511	CILINDRO EVA 90 CM. - Azul	78
53062511	CILINDRO EVA 90 CM. - Azul	174
53062600	CILINDRO EVA 90 cm. - semicilindrico	78
53062600	CILINDRO EVA 90 cm. - semicilindrico	174
53062514	CILINDRO EVA 90 CM. - Gris	78
53062514	CILINDRO EVA 90 CM. - Gris	174
53062512	CILINDRO EVA 90 CM. - Morado	78
53062512	CILINDRO EVA 90 CM. - Morado	174
53080300	CILINDRO FLEXIBLE FUERTE - rojo	177
53080100	CILINDRO FLEXIBLE LIGERO - amarillo	177
53080200	CILINDRO FLEXIBLE MEDIO- verde	177
60924800	CILINDRO MASAJE 3 EN 1	175
60925000	CILINDRO PILATES HINCHABLE	79
60925000	CILINDRO PILATES HINCHABLE	174
60925200	CILINDRO PILATES LUXURY CUERO-	79
60925200	CILINDRO PILATES LUXURY CUERO-	174
61009100	CILINDRO PILATES PE 90 cms.	79
43700000	CILINDRO PVC 75 cm.	76
55073100	CILINDRO RESISTENCIA CUERDAS	146
55059200	CINTA ELÁST. 8 NIVELES 41 mm. Fuerte	37
55059000	CINTA ELÁST. 8 NIVELES 41 mm. Ligera	37
55059100	CINTA ELÁST. 8 NIVELES 41 mm. Media	37
55059303	CINTA ELASTUBE TEXTILE 16 Posiciones - fuerte AZUL	38
55059301	CINTA ELASTUBE TEXTILE 16 Posiciones - ligera NARANJA	38
55059302	CINTA ELASTUBE TEXTILE 16 Posiciones - media VERDE	38
90086000	Cinta metrica 15 m.	192
90086200	Cinta metrica 50 m.	192
60986800	CINTURON 3 ENGANCHES	47
60986700	CINTURON DE ARRASTRE	47
60921400	CINTURON DE ESTABILIDAD EN CARRERA- cinturón+2 elásticos	44
60920200	CINTURON DE RESISTENCIA- cinturón+elástico	45
60986500	CINTURON FLOTANTE GRANDE	189
60986700	CINTURON FLOTANTE PEQUEÑO	189
52093801	CINTURON MASAJE gris-AMARILLO	173
52093800	CINTURON MASAJE gris-LILA	173
60921600	CINTURON POTENCIA DE SALTO- cinturón+2 elásticos	44
60992600	CINTURON RUSO-TIRANTE MUSCULAR	178
60929101	CINTURON WEIGHT LIFTING CUERO 105 cm. TALLA S	113
60929102	CINTURON WEIGHT LIFTING CUERO 115 cm. TALLA M	113
60929103	CINTURON WEIGHT LIFTING CUERO 125 cm. TALLA L	113
60929200	CINTURON WEIGHT LIFTING NEOPRENO	113
60930500	CLUBBELL IRON 10 KG.	16
60930600	CLUBBELL IRON 12 KG.	16
60930700	CLUBBELL IRON 15 KG.	16
60930000	CLUBBELL IRON 2 KG.	16
60930800	CLUBBELL IRON 20 KG.	16
60930100	CLUBBELL IRON 4 KG.	16
60930300	CLUBBELL IRON 6 KG.	16
60930400	CLUBBELL IRON 8 KG.	16
53052100	COJIN LUMBAR HINCHABLE	176
60901000	COLCHONETA 200x100x10 D25	196
60901100	COLCHONETA 200x100x10 D30	196
60901700	COLCHONETA 200x100x20 D20	196
60901800	COLCHONETA 200x100x20 D25	196
60900100	COLCHONETA 200x100x5 D25	196
60900200	COLCHONETA 200x100x5 D30	196
60900300	COLCHONETA 200x100x5 D80	196
60903300	COLCHONETA 200x150x10 D20	196
60903400	COLCHONETA 200x150x10 D25	196
60903500	COLCHONETA 200x150x10 D30	196
60904100	COLCHONETA 200x150x20 D20	196
60904200	COLCHONETA 200x150x20 D25	196
60904300	COLCHONETA 200x150x20 D30	196
60902500	COLCHONETA 200x150x5 D25	196
60902600	COLCHONETA 200x150x5 D30	196
60902700	COLCHONETA 200x150x5 D80	196
60898000	COLCHONETA BASIC 200x100x10 D20	198
60898100	COLCHONETA BASIC 200x100x10 D25	198
60898200	COLCHONETA BASIC 200x100x10 D30	198
60897600	COLCHONETA BASIC 200x100x5 D25	198
60897700	COLCHONETA BASIC 200x100x5 D30	198
60897800	COLCHONETA BASIC 200x100x5 D80	198
60898700	COLCHONETA BASIC infantil 160x60x5 D20	198
60898800	COLCHONETA BASIC infantil 160x60x5 D25	198
61008611	COLCHONETA CAUCHO 140X58X1 cm. - AZUL	81
61008610	COLCHONETA CAUCHO 140X58X1 cm. - FUCSIA	81
61008614	COLCHONETA CAUCHO 140X58X1 cm. - GRIS	81
61008606	COLCHONETA CAUCHO 140X58X1 cm. - VERDE	81
61008511	COLCHONETA CAUCHO 180X58X1 cm- AZUL	81
61008514	COLCHONETA CAUCHO 180X58X1 cm- GRIS	81
61008510	COLCHONETA CAUCHO 180X58X1 cm- ROSA	81
61008506	COLCHONETA CAUCHO 180X58X1 cm- VERDE	81
60908100	COLCHONETA infantil 160x60x5 D20	197
60908200	COLCHONETA infantil 160x60x5 D25	197
61008411	COLCHONETA TECNOCAUCHO 180X58 X1cm. - AZUL	80
61008407	COLCHONETA TECNOCAUCHO 180X58 X1cm. - ROJO	80
61008700	COLCHONETA TPE pilates 180x58x1.8	80
55076900	COLGADOR - AGARRE ESTRUCTURAS FUNCIONALES	143
60997200	COLGADOR BRAZOS MUSCLE BELT (par)	10
61006900	COLGADOR COLCHONETAS PARED- ajustable dos ganchos	81
60927300	COLGADOR CUERDA	19
60984000	COLGADOR ELÁSTICOS PARED- soporte+6 ganchos	48
61009399	COLGADORES para AERIAL YOGA	90
60962900	COLLAR ABS PARA BARRAS (set.2/u.)	120
60963407	COLLAR ABS para PUMP SET	116
60961200	COLLAR OLIMPICO ALUMINIO	120
55075300	COLUMNA ALARGADOR 3FT - 91.4 cm.	142
55075400	COLUMNA ALARGADOR 6FT 182 cm.	142
55095200	COLUMNA ANILLAS OUTDOOR + anclaje	165
55095300	COLUMNA BANCO OUTDOOR + anclaje	165
55095400	COLUMNA DIP HORN OUTDOOR + anclaje	165
55095000	COLUMNA OUTDOOR + anclaje	165
55095500	COLUMNA PLATAFORMA SALTO OUTDOOR + anclaje	165
55073900	COLUMNA UPRIGHT 12FT - 360 cm.	142
55073800	COLUMNA UPRIGHT 9FT - 270 cm.	142
55095100	COLUMNA WALL BALL OUTDOOR + anclaje	165
60994001	COMBA CROSSWOD COMPETICIÓN .BLACK negro	50
60994102	COMBA CROSSWOD COMPETICIÓN. Aluminio	50
60994000	COMBA FITNESS	50
60994600	COMBA PRO GRADE mod.6141-5	50
55082800	COMPETITION 3X3 CAGE 2	133
55082900	COMPETITION 3X3 CAGE 3 PLUS	133
66091200	CONECTOR BARRAS FLOTANTE (1 agujero)	189

Ref.		Página
66091300	CONECTOR BARRAS FLOTANTE (2 agujeros)	189
66091400	CONECTOR BARRAS FLOTANTE (3 agujeros)	189
66091100	CONECTOR BARRAS FLOTANTE (liso)	189
43250103	CONO 32 cm. - AMARILLO	53
43250111	CONO 32 cm. - AZUL	53
43250108	CONO 32 cm. - NARANJA	53
43250106	CONO 32 cm. - VERDE	53
43249303	CONO 42 cm. - AMARILLO	53
43249311	CONO 42 cm. - AZUL	53
43249308	CONO 42 cm. - NARANJA	53
43249306	CONO 42 cm. - VERDE	53
43249603	CONO 52 cm. - AMARILLO	53
43249611	CONO 52 cm. - AZUL	53
43249608	CONO 52 cm. - NARANJA	53
43249606	CONO 52 cm. - VERDE	53
64205500	CONO CHINO FLEXIBLE PARA PICAS. set 8 con mango	53
43250500	CONO FLEXIBLE set de 48 uds.	53
43250201	CONO REDONDO (40/U.set)- todos amarillos	53
43250003	CONO SEÑALIZACIÓN PVC 24 cm.- AMARILLO	53
43250011	CONO SEÑALIZACIÓN PVC 24 cm.- AZUL	53
43250008	CONO SEÑALIZACIÓN PVC 24 cm.- NARANJA	53
43250007	CONO SEÑALIZACIÓN PVC 24 cm.- ROJO	53
43250006	CONO SEÑALIZACIÓN PVC 24 cm.- VERDE	53
90098900	CONTADOR PULSACIONES PS-9000	192
61001800	CORE BALANCE DISK- Set 2 uds.	65
55076900	CORE TRAINER 30 MM. (SIN asas)	114
55056100	CORE TRAINER 50 mm. (sin asas)	114
55059400	CORE WHEEL- Set 2 uds.	67
55072300	CORNER REDUCTOR 180 a 120 cm.	144
60992700	CORREA ESTIRAMIENTOS	178
61008101	CORREA PARA YOGA blanco	88
61008117	CORREA PARA YOGA guinda	88
54899900	CORREAS SUJECION TOBILLO PRO 10*30 cm. (par)	158
90096100	CRONOMETRO 30/LAP	192
60999900	CRONOMETRO FITNESS PARED - GRANDE	192
60999902	CRONOMETRO FITNESS PARED - PEQUEÑO	192
55077000	CROSS BAR ANILLAS 4FT	142
55074400	CROSS BAR DOBLE - MONKEYS 4FT - 105 cm.	142
55074500	CROSS BAR DOBLE - MONKEYS 6FT - 165 cm.	142
55073700	CROSS BAR DOBLE 4FT - 105 cm.	142
55073600	CROSS BAR DOBLE 6FT - 165 cm.	142
55074600	CROSS BAR MONKEYS 4FT - 105 cm.	142
55074700	CROSS BAR MONKEYS 6FT - 165 cm.	142
55054600	CUBIERTA BALONES MEDICINALES	34
55054700	CUBIERTA BALONES MEDICINALES PRO	34
60927400	CUERDA DE BATIDA Ø50mm. - 9 M.	18
60927500	CUERDA DE BATIDA Ø50mm. - 12 M.	18
60927600	CUERDA DE BATIDA Ø50mm. - 15 m.	18
60926500	CUERDA DE BATIDA/sogatira Ø26 mm. -10 m.	18
60927100	CUERDA DE TREPA Ø38mm. 7 m. Con enganche metálico.	19
60993200	CUERDA ELÁSTICA BATIDA 5 mt. (2 uds+chaleco) FUERTE	43
60993100	CUERDA ELÁSTICA BATIDA 5 mt. (2 uds+chaleco) MEDIA	43
60926900	CUERDA FUNCIONAL DE BATIDA Ø38 mm. - 15 m	18
60926800	CUERDA FUNCIONAL DE BATIDA Ø38mm - 12 M.	18
60926800	CUERDA FUNCIONAL DE BATIDA Ø38mm - 12 M.	18
60926600	CUERDA FUNCIONAL DE BATIDA Ø38mm - 9 M.	18
60926400	CUERDA LOOP 38 mm. 5 M.	146
60994300	CUERDA SPEED JUMP ROPE ALUMINIO mod.6141-4	50
60994100	CUERDA SPEED JUMP ROPE mod.6141-3	50
60926801	CUERDA TOP GRADE NYLON con agarres 38 mm. 12 M.	19
60926901	CUERDA TOP GRADE NYLON con agarres 38 mm. 15 M.	19
60926601	CUERDA TOP GRADE NYLON con agarres 38 mm. 9 M.	19
54901300	CUERDA TRICEPS AGARRE CILINDRICO SZ-0100-1	158
54901400	CUERDA TRICEPS AGARRE REDONDO SZ-0100	158
54901200	CUERDA TRICEPS UNICO AGARRE SZ-0102	158
55050300	Cuña para Sentadillas , Squat Stand Block 700*165*50mm	65
50004200	CUÑAS DE EVA GRANDE - par NEGRO	87
50004100	CUÑAS DE EVA PEQUEÑAS - par VERDE	87
D		
60927700	DIP BELT	113
55076100	DIP HORN	143
60929600	DIP STAND	23
55085100	DISCO CAUCHO RUBBER BUMPER 10 kg	119
55085200	DISCO CAUCHO RUBBER BUMPER 15 kg	119
55085300	DISCO CAUCHO RUBBER BUMPER 20 kg	119
55085400	DISCO CAUCHO RUBBER BUMPER 25 kg	119
55085000	DISCO CAUCHO RUBBER BUMPER 5 kg	119
53051100	DISCO DE EQUILIBRIO unidad	64
60983405	DISCO PUMP SET 1.25 KG.	116
60983406	DISCO PUMP SET 10 K.	116
60983404	DISCO PUMP SET 2.5 KG.	116
60983403	DISCO PUMP SET 5 KG.	116
53051400	DISCO ROTACIONAL	66
50100024	DISCO TECNICO 2.5 - NEGRO	120
50100025	DISCO TECNICO 2.5 - ROJO	120
60993000	DOOR TUBEX- elastico	41
55057470	DROPPERS BASE DE ABSORCIÓN DE IMPACTOS- set 2 uds.	124
55052000	DUAL GRIP 2 KG.(naranja)	33
55052100	DUAL GRIP 3 KG.(amarillo)	33
55052200	DUAL GRIP 4 KG.(azul)	33
55052300	DUAL GRIP 5 KG.(rojo)	33
55052400	DUAL GRIP 6 KG.(morado)	33
55052500	DUAL GRIP 7 KG.(gris)	33
55052600	DUAL GRIP 8 KG.(negro)	33
E		
52091700	EJERCITADOR ANTEBRAZO	177
60924701	ELASTIC POWER BAND 32x8 cm- SMALL	40
60924702	ELASTIC POWER BAND 36x8 cm- MEDIUM	40
60924703	ELASTIC POWER BAND 38x8 cm- LARGE	40
60981600	ELÁSTICO 120 CM. FUERTE. CON ENGANCHES	46
60981200	ELÁSTICO 120 CM. LIGERO. CON ENGANCHES	46
60981400	ELÁSTICO 120 CM. MEDIO CON ENGANCHES	46
60981800	ELÁSTICO 120 CM. SUPER FUERTE CON ENGANCHES	46
60982600	ELÁSTICO 180 CM. EXTRA FUERTE. CON ENGANCHES	46
60982200	ELÁSTICO 180 CM. FUERTE CON ENGANCHES	46
60982000	ELÁSTICO 180 CM. MEDIO. CON ENGANCHES	46
60982400	ELÁSTICO 180 CM. SUPER-FUERTE CON ENGANCHES	46
60983400	ELÁSTICO 240 CM. EXTRA FUERTE. CON ENGANCHES	46
60983000	ELÁSTICO 240 CM. FUERTE CON ENGANCHES	46
60982800	ELÁSTICO 240 CM. MEDIO CON ENGANCHES	46
60983200	ELÁSTICO 240 CM. SUPER FUERTE. CON ENGANCHES	46
60980200	ELÁSTICO 30 CM. FUERTE CON ENGANCHES	46

ÍNDICE ALFABÉTICO - ALPHABETIC INDEX

Ref.	Página
60980000	46
60980600	46
60980400	46
60981000	46
60980800	46
60927200	19
41090000	53
41090100	53
64203600	55
64203500	55
64203700	54
55095800	165
55075600	143
55075500	143
30005500	167
30006000	166
55096100	165
30005000	167
43991907	194
43991909	194
55003500	131
55090000	160
55090100	160
55090200	159
55090300	159
55090400	159
61001900	81
61000700	110
55062900	25
60997100	107
55054900	35
61001000	62
55054800	34
61001200	70
61002900	15
54901500	158
61001100	70
61000900	70
61001300	70
60963700	116
55090600	35
55090500	35
55084300	123
61000600	110
60993900	116
53052300	79
50000810	83
50000815	83
50000813	83
50000809	83
50000512	82
50000506	82
50000011	82
50000007	82
50000010	82
50000006	82
50000013	82
50000611	83
50000629	83
50000623	83
50000616	83
61008311	83
61008310	83
61008312	83
61008313	83
61008306	83
54901100	158
55070200	11
55085000	136
55085200	138
55085700	137
60927000	155
60922904	38
60922903	38
60922902	38
55083600	121
55083500	118
53080400	176
56000400	150
55060000	110
60998100	41
60998100	112
60997900	41
60998000	41
61009400	9
55075100	142
55075200	142
61005001	61
55079100	134
55079200	135
55079300	135
61005301	69
61005301	152
60989600	198
60989750	198
60989790	198
60989890	198
60989890	198
60989200	198
60989500	198
60900800	196
60901600	196
60900000	196
60903200	196
60902400	196
60908000	197
60910000	197
60910800	197
60911600	197
60912400	197
60913200	197
60914000	197

Ref.	Página
66098000	191
66098200	191
66098300	191
66098100	191
55080600	146
55080700	146
66097411	190
66097211	190
66097111	190
66097113	190
66097602	190
66097511	190
66097514	190
66097513	190
55000000	128
60929003	113
60929002	113
60929001	113
60929004	113
55000500	128
55001000	129
60928500	10
60928600	10
60928632	10
55056400	175
55063200	25
55063300	25
55063400	25
55063000	25
55063100	25
55083400	118
55081500	156
55089600	4
55089600	5
55089700	5
55075900	21
55084900	21
55084901	21
60994500	21
60999611	21
60999606	116
61002500	14
60969000	15
60958200	13
60960300	14
55069110	15
55066400	13
55069600	16
60989200	41
60989300	42
50002500	86
50002003	86
50002005	86
50002008	86
61008216	86
61008212	86
61008213	86
61008207	86
61008206	86
55076600	143
43992014	194
43992007	194
43992009	194
60800000	183
55083000	118
60928100	8
41129800	2
41129801	3
60929300	113
60929301	113
60961001	106
60961101	106
60932000	101
60932900	101
60933000	101
60933100	101
60933200	101
60933300	101
60994800	107
60961000	106
60961100	106
60934500	102
60934600	102
60934700	102
60934800	102
60934900	102
60935000	102
60931600	105
60936400	103
55001500	128
66099011	189
66099005	189
66099002	189
50003009	84
52091500	173
52091600	173
52093900	172
52094000	172
55010000	32

-202-

ÍNDICE ALFABÉTICO - ALPHABETIC INDEX

Ref.		Página
55010400	MEDICINAL CAUCHO HIGH GRIP 1 K.	32
55050900	MEDICINAL CAUCHO HIGH GRIP 10 K.	32
55020400	MEDICINAL CAUCHO HIGH GRIP 2 K.	32
55030400	MEDICINAL CAUCHO HIGH GRIP 3 K.	32
55040400	MEDICINAL CAUCHO HIGH GRIP 4 K.	32
55050400	MEDICINAL CAUCHO HIGH GRIP 5 K.	32
55050500	MEDICINAL CAUCHO HIGH GRIP 6 K.	32
55050600	MEDICINAL CAUCHO HIGH GRIP 7 K.	32
55050700	MEDICINAL CAUCHO HIGH GRIP 8 K.	32
55050800	MEDICINAL CAUCHO HIGH GRIP 9 K.	32
55051000	MEDICINAL SOFT 3 KG. mednimax	31
55051300	MEDICINAL SOFT 6 KG. mednimax	31
55051600	MEDICINAL SOFT 9 KG. mednimax	31
55055000	MEDICINE BALL REBOUNDER	33
90087000	MEGAFONO 25 W.	192
60924600	MINI BAND EXTRA-FUERTE (azul)	39
60924400	MINI BAND FUERTE (verde)	39
60924000	MINI BAND LIGERA (naranja)	39
60924200	MINI BAND MEDIA (amarilla)	39
60924704	MINI BAND TEXTILE ELASTUBE AMARILLO - LIGERO	38
60924707	MINI BAND TEXTILE ELASTUBE AZUL - EXTRA FUERTE	38
60924705	MINI BAND TEXTILE ELASTUBE NARANJA - MEDIO	38
60924708	MINI BAND TEXTILE ELASTUBE NEGRO - EXTRA FUERTE PLUX	38
60924706	MINI BAND TEXTILE ELASTUBE VERDE - FUERTE	38
55083601	MINI FARMER WALK HANDLES (par)	121
55061200	MK2 AQUA+ bomba hinchado	26
55074800	MONKEY BAR 4FT - 105 cm.	142
55074900	MONKEY BAR 6FT - 165 cm.	142
55063545	MONSTER BAG 45 kg. - 120x40 cm.	23
55063570	MONSTER BAG 70 kg. - 140x45 cm.	23
55065915	MONSTER BALL CAUCHO TOP GRADE 15 kg.	29
55065920	MONSTER BALL CAUCHO TOP GRADE 20 kg.	29
55065925	MONSTER BALL CAUCHO TOP GRADE 25 kg.	29
55065930	MONSTER BALL CAUCHO TOP GRADE 30 kg.	29
55065935	MONSTER BALL CAUCHO TOP GRADE 35 kg.	29
55065940	MONSTER BALL CAUCHO TOP GRADE 40 kg.	29
55065945	MONSTER BALL CAUCHO TOP GRADE 45 kg.	29
65063600	MOON HEAVY BAG 12 K.	24
65063700	MOON HEAVY BAG 17 K.	24
65063800	MOON HEAVY BAG 22 K.	24
65063500	MOON HEAVY BAG 8 K.	24
60943300	MUEBLE BARRAS+6 BARRAS RECTAS+6 CURVAS	115
60943200	MUEBLE para BARRAS RECTA-CURVA Amaya	115
60942000	MUEBLE para MANCUERNAS- GRANDE	104
60942200	MUEBLE para MANCUERNAS- MEDIANO	105
60942300	MUEBLE para MANCUERNAS- VERTICAL	104
61004600	MUEBLE PESAS	106
55081810	MULTI HYPER EXTENSION	149
56000100	MULTI HYPER EXTENSION	151
61006500	MUNEQUERA TOBILLERA 0.5 KG.(2/u. amarillo)	109
61006600	MUNEQUERA TOBILLERA 1 KG.(2/u. verde claro)	109
61006700	MUNEQUERA TOBILLERA 1.5 KG.(2/u. rojo)	109
61006800	MUNEQUERA TOBILLERA 2 KG.(2/u. azul)	109
60997800	MUNEQUERA WEIGHT LIFTING CROSWOOD	112
61005600	MUNEQUERAS DE PESO - blister 2 uds	109
55072800	MUSCLE UP BAR DOBLE - set 600 cm. (2 ud. en línea)	145
55073000	MUSCLE UP BAR DOBLE 180 cm.	145
55072900	MUSCLE UP BAR DOBLE 300 cm.	145
55074300	MUSCLE-UP BAR - MONKEYS 4FT - 105 cm.	142
55074200	MUSCLE-UP BAR - MONKEYS 6FT - 165 cm.	142
55074000	MUSCLE-UP BAR 4FT - 105 cm.	142
55074100	MUSCLE-UP BAR 6FT - 165 cm.	142

O

56000200	OLYMPIC FLAT BENCH	132
56000300	OLYMPIC INCLINE BENCH	132
55098000	OUTDOOR FUNCTIONAL TRAINING SET 1	158
55098100	OUTDOOR FUNCTIONAL TRAINING SET 2	158
55098200	OUTDOOR FUNCTIONAL TRAINING SET 3	159
55098300	OUTDOOR FUNCTIONAL TRAINING SET 4	159

P

55001600	PAO KICK	128
64203000	PARACAIDAS POTENCIADOR DE VELOCIDAD	57
55080400	PEG BOARD 2"13 - 300x1800 mm.	168
60915000	PEGATINAS CAUCHO antideslizantes- Set 6 uds	199
55076400	PEGS BAR	143
80043500	PELOTA ANTIESTRES 60	180
80043600	PELOTA ANTIESTRES 70	180
80040600	PELOTA ESPONJA PVC 40 BLANDA (bolsa 6/U)	180
80040500	PELOTA ESPONJA PVC 55 BLANDA (set 6/u)	180
44370000	PELOTA FOAM 130	180
44393425	PELOTA FOAM LIGHT 160- AMARILLO FLUOR	181
44393426	PELOTA FOAM LIGHT 160- NARANJA FLUOR	181
44393427	PELOTA FOAM LIGHT 160- ROSA FLUOR	181
44393428	PELOTA FOAM LIGHT 160- VERDE FLUOR	181
44393225	PELOTA FOAM LIGHT 190- AMARILLO FLUOR	181
44393226	PELOTA FOAM LIGHT 190- NARANJA FLUOR	181
44393227	PELOTA FOAM LIGHT 190- ROSA FLUOR	181
44393228	PELOTA FOAM LIGHT 190- VERDE FLUOR	181
44393025	PELOTA FOAM LIGHT 210 - AMARILLO FLUOR	181
44393026	PELOTA FOAM LIGHT 210 - NARANJA FLUOR	181
44393027	PELOTA FOAM LIGHT 210 - ROSA FLUOR	181
44393028	PELOTA FOAM LIGHT 210 - VERDE FLUOR	181
45501425	PELOTA FOAM RECUB. LIGHT 160- AMARILLO FLUOR	181
45501426	PELOTA FOAM RECUB. LIGHT 160- NARANJA FLUOR	181
45501427	PELOTA FOAM RECUB. LIGHT 160- ROSA FLUOR	181
45501428	PELOTA FOAM RECUB. LIGHT 160- VERDE FLUOR	181
45501225	PELOTA FOAM RECUB. LIGHT 190- AMARILLO FLUOR	181
45501226	PELOTA FOAM RECUB. LIGHT 190- NARANJA FLUOR	181
45501227	PELOTA FOAM RECUB. LIGHT 190- ROSA FLUOR	181
45501228	PELOTA FOAM RECUB. LIGHT 190- VERDE FLUOR	181
45501025	PELOTA FOAM RECUB. LIGHT 210- AMARILLO FLUOR	181
45501026	PELOTA FOAM RECUB. LIGHT 210- NARANJA FLUOR	181
45501027	PELOTA FOAM RECUB. LIGHT 210- ROSA FLUOR	181
45501028	PELOTA FOAM RECUB. LIGHT 210- VERDE FLUOR	181
45430003	PELOTA FOAM RECUBIERTO 130- AMARILLO	180
45430011	PELOTA FOAM RECUBIERTO 130- AZUL	180
45430007	PELOTA FOAM RECUBIERTO 130- ROJO	180
45430009	PELOTA FOAM RECUBIERTO 130- VERDE	180
45420003	PELOTA FOAM RECUBIERTO 160- AMARILLO	180
45420011	PELOTA FOAM RECUBIERTO 160- AZUL	180
45420007	PELOTA FOAM RECUBIERTO 160- ROJO	180
45420009	PELOTA FOAM RECUBIERTO 160- VERDE	180
45410003	PELOTA FOAM RECUBIERTO 190- AMARILLO	180

Ref.		Página
45410011	PELOTA FOAM RECUBIERTO 190	180
45400003	PELOTA FOAM RECUBIERTO 210	180
45450003	PELOTA FOAM RECUBIERTO 70	180
45440003	PELOTA FOAM RECUBIERTO 95	180
53080500	PELOTA GEL BALL	180
61005500	PELOTA HEAVY BALL	16
53065500	PELTON PINCHOS SENSORIAL 55 CM.-	75
53066500	PELTON PINCHOS SENSORIAL 65 CM.-	75
53067500	PELTON PINCHOS SENSORIAL 75 CM.-	75
50005010	PELTON TECNOCUCHO	74
50005010	PELTON TECNOCUCHO	184
51090010	PELTON tecnocaucho LITE	74
51065100	PELTON TPE	74
55002600	PERA BOXEO	75
61004000	PESAS NEOPRENO	130
61003000	PESAS VINILO 0.5 Kg. (set 2 uds.)	106
41060000	PICA 1 m. colores surtidos	177
41070000	PICA 1.20 m. colores surtidos	177
41080000	PICA 1.60 m. colores surtidos	177
41040000	PICA 35 cm. colores surtidos	177
41050000	PICA 70 CMS. colores surtidos	177
61007000	PICA MADERA 1,20 MT.	177
61005900	PIE LATERAL para STEP 110 X 42 X 15	69
61006100	PIE LATERAL para STEP pequeño 71x36x15 cm	69
61009000	PILATES BALL 160 mm.	73
61008900	PILATES BALL 200 mm.	73
61008800	PILATES BALL 240 mm.	73
60963402	PINZA PUMP SET (2 unidades)	116
60963000	PINZAS PARA BARRAS OLIMPICAS (set.2/u)	120
52093100	PISTOLA MASAJE MUSCULAR	170
55064000	PLATAFORMA HALTEROFILIA 3'2 m. Marco+madera+caucho	125
55064100	PLATAFORMA PESO MUERTO 2'1.5 m. Marco+madera+caucho	125
60961500	PLATO OLIMPICO GOMA NEGRA 1.25 kg.	119
60961800	PLATO OLIMPICO GOMA NEGRA 10 kg.	119
60961900	PLATO OLIMPICO GOMA NEGRA 15 kg.	119
60961600	PLATO OLIMPICO GOMA NEGRA 2.5 kg.	119
60962000	PLATO OLIMPICO GOMA NEGRA 20 kg.	119
60962100	PLATO OLIMPICO GOMA NEGRA 25 kg.	119
60961700	PLATO OLIMPICO GOMA NEGRA 5 kg.	119
60961401	PLATO STANDARD HIERRO FUNDIDO 1.25 kg.	120
60961410	PLATO STANDARD HIERRO FUNDIDO 10 kg.	120
60961415	PLATO STANDARD HIERRO FUNDIDO 15 kg.	120
60961402	PLATO STANDARD HIERRO FUNDIDO 2.5 kg.	120
60961420	PLATO STANDARD HIERRO FUNDIDO 20 kg.	120
60961425	PLATO STANDARD HIERRO FUNDIDO 25 kg.	120
60961405	PLATO STANDARD HIERRO FUNDIDO 5 kg.	120
55056800	Plyo box ACERO set 3/u. (pequeño-medio-grande)	52
65070000	POLE DANCE FIJA	99
65070100	POLE DANCE GIRATORIA ver notas	99
60921000	POTENCIADOR DOBLE DE BRAZOS Y PIERNAS	44
60920000	POTENCIADOR INDIVIDUAL DE BRAZO O PIE- elástico+agarre	45
55082500	POWER RACK	133
55084600	POWER SLED/PUSHING SLED	20
55084811	PROTECTOR BARRA CONFORT - AZUL	122
55084810	PROTECTOR BARRA CONFORT - FUCSIA	122
55084812	PROTECTOR BARRA CONFORT - MORADO	122
55084808	PROTECTOR BARRA CONFORT - NARANJA	122
55084813	PROTECTOR BARRA CONFORT - NEGRO	122
55083800	PROTECTOR BARRA PRO	122
60963100	PROTECTOR DE BARRA ACOLCHADO	122
55083700	PROTECTOR DE CUELLO PARA BARRAS	122
60929700	PULL UP WORKOUT	22
55075000	PULL-UP BAR 6FT - 165 cm.	142
60963800	PUMP SET - 10 juegos + ESTANTERIA	116
60963900	PUMP SET 20 juegos + ESTANTERIA doble	116
60963500	PUMP SET (5k-2.5k-1.25k)+ barra+ pinzas	116
60963600	PUMP SET LIGERO (2.5k-1.25k)+ barra+ pinzas	116
60993800	PUNCH TRAINER fuerte - ROJO	43
60993700	PUNCH TRAINER medio- VERDE	43
60988400	PUNCH TRAINER SUPERIOR FUERTE	43
60988300	PUNCH TRAINER SUPERIOR MEDIO	43
60994200	PUSH UP BAR- Set 2 uds.	67

Q

60988100	QUATRO FUERTE	44
60988000	QUATRO MEDIO	44
60910100	QUITAMIADOS 300x200x20 D20	197
60910300	QUITAMIADOS 300x200x20 D25	197
60910900	QUITAMIADOS 300x200x30 D20	197
60911100	QUITAMIADOS 300x200x30 D25	197
60911700	QUITAMIADOS 300x200x40 D20	197
60911900	QUITAMIADOS 300x200x40 D25	197
60912500	QUITAMIADOS 300x200x50 D20	197
60899000	QUITAMIADOS BASIC 300x200x20 D20	198
60899100	QUITAMIADOS BASIC 300x200x20 D25	198
60899300	QUITAMIADOS BASIC 300x200x30 D20	198
60899400	QUITAMIADOS BASIC 300x200x30 D25	198
60899600	QUITAMIADOS BASIC 300x200x40 D20	198
60899700	QUITAMIADOS BASIC 300x200x40 D25	198
60913300	QUITAMIADOS plegab. 300x200x20 D20	197
60913500	QUITAMIADOS plegab. 300x200x20 D25	197
60914100	QUITAMIADOS plegab. 300x200x40 D20	197
60914300	QUITAMIADOS plegab. 300x200x40 D25	197

R

53051900	RODILLO desentumecedor GRANDE- 8 p.- 48 cm.	172
53051800	RODILLO desentumecedor MEDIANO- 6 p.- 41 cm.	172
53051700	RODILLO desentumecedor PEQUEÑO- 4 p.- 34 cm.	172
60994400	ROTATION SPEED ROPE mod.6141-1	50
55059500	RUEDA FITNESS	67
55059600	RUEDA FITNESS PRO	67
60925700	RUEDA PARA YOGA - YOGA WHEEL	88

S

55002000	SACO BOXEO	130
65063100	SACO BULGARNO FUNCIONAL 10 KG.- rojo	24
65063200	SACO BULGARNO FUNCIONAL 15 KG.- naranja	24
65063300	SACO BULGARNO FUNCIONAL 20 KG.- azul	24
65063400	SACO BULGARNO FUNCIONAL 25 KG.- verde	24
65063000	SACO BULGARNO FUNCIONAL 5 KG.- morado	24
55002400	SACO CON BASE BOXEO	129
55002500	SACO UPPER CUT BOXEO	130
55083300	SAFETY SQUAT BAR	117

ÍNDICE ALFABÉTICO - ALPHABETIC INDEX

Ref.		Página
60928200	SAND BAG GRANDE	25
60928900	SAND BAG MEDIANO	25
60928300	SAND BAG PEQUEÑO	25
65064600	SAND BELLS 12 KG.	109
65064700	SAND BELLS 15 KG.	109
65064800	SAND BELLS 18 KG.	109
65064900	SAND BELLS 20 KG.	109
65064300	SAND BELLS 3 KG.	109
65064400	SAND BELLS 6 KG.	109
65064500	SAND BELLS 9 KG.	109
55061400	SCUD AQUA+ bomba hinchado	27
55081805	SEATED PREACHED CURL	149
56000000	SEATED PREACHER CURL	151
64204500	SET DE OBSTACULOS JUMP (2 conos+2soporte+1 pica)	54
60992500	SHOULDER PULLEY- rodamiento	41
50004600	SILLA INVERSION YOGA	87
55081600	SISSY SQUAT BENCH	156
60801000	SIT STAND DESKTOP WORKSTATION, M SIZE	185
50450900	SLAM BALL 10 K. 23 cm.	31
50451000	SLAM BALL 15 K. 25 cm.	31
50450500	SLAM BALL 2 K. 18 cms.	31
50451100	SLAM BALL 20 K. 25 cm.	31
50451200	SLAM BALL 30 K. 30 cm.	31
50450600	SLAM BALL 4 K. 18 cm.	31
50451300	SLAM BALL 40 K. 30 cm.	31
50451400	SLAM BALL 45 K. 30 cms.	31
50451500	SLAM BALL 50 K. 30 cms.	31
50451600	SLAM BALL 55 K. 30 cms.	31
50450700	SLAM BALL 6 K. 23 cm.	31
50451700	SLAM BALL 60 K. 30 cms.	31
50450800	SLAM BALL 8 K. 23 cm.	31
60925800	SLIDE BOARD	59
60925900	SLIDE DISCS set 2 unidades	59
60926000	SLIDE MAT (lamina con 2 pares sliders soft)	58
60926300	SLIDERS SOCKS , Set 2 uds.	58
60926100	SLIDERS SOFT. Set 2 uds.	58
60926200	SLIDERS VINILO- Set 2 uds.	59
55057400	SOFT PLYO BOX (15, 30, 45, 60 cm.)	52
52093401	SOLID BALL PRO- NEGRO 70 mm.	171
55084700	SOPORTE 9 BARRAS SUELO	123
55072600	SOPORTE BALONES HORIZONTAL ESTRUCTURAS 180 cm.	145
55077100	SOPORTE BARRAS EN ESTRUCTURA	144
55084200	SOPORTE BARRAS OLIMPICAS SUELO	123
61001600	SOPORTE BASE PARA APILADO DE PELOTONES. Set 3 uds.	76
55084400	SOPORTE CAMBIO DISCOS - unidad	124
55076500	SOPORTE CORE TRAINER 50 MM.	143
55072700	SOPORTE DISCOS HORIZONTAL ESTRUCTURAS 180 cm.	145
55072400	SOPORTE KETTLEBELL HORIZONTAL ESTRUCTURAS 180 cm.	145
55072500	SOPORTE MANCUERNAS HORIZONTAL ESTRUCTURAS 180 cm.	145
43250600	SOPORTE PARA CONO-PICA (6 uds.)	53
60994201	Soporte para flexiones PUSH UP BARS con almohadilla	67
60929500	SOPORTE PARA MAGNESIO	113
55003300	SOPORTE PARA PERA BOXEO	130
55083900	SOPORTE PARA PLATOS PLUS	123
55003000	SOPORTE PARA SACO BOXEO	131
60988900	SOPORTE PARED CON ENGANCHE REGULABLE	42
60983300	SOPORTE PLATOS	123
55076300	SOPORTE PLATOS ESTRUCTURA (unidad)	143
55084000	SOPORTE PLATOS HORIZONTAL	123
55084100	SOPORTE PLATOS VERTICAL	123
55003400	SOPORTE PORTALIT SACO BOXEO	127
52096100	SPIKE BALL 100 mm. HARD	171
52096000	SPIKE BALL 100 mm. MEDIUM	171
52095900	SPIKE BALL 100 mm. SOFT	171
52095200	SPIKE BALL 65 mm. HARD	171
52095100	SPIKE BALL 65 mm. MEDIUM	171
52095000	SPIKE BALL 65 mm. SOFT	171
52095500	SPIKE BALL 75 mm. HARD	171
52095400	SPIKE BALL 75 mm. MEDIUM	171
52095300	SPIKE BALL 75 mm. SOFT	171
52095800	SPIKE BALL 85 mm. HARD	171
52095700	SPIKE BALL 85 mm. MEDIUM	171
52095600	SPIKE BALL 85 mm. SOFT	171
55075800	SPOTTER ARMS par	143
55082100	SQUAT RACK - set	154
55082000	SQUAT RACK AJUSTABLE - set	154
55082200	SQUAT RACK DOMINADAS - set	154
55081900	SQUAT RACK PARED	154
60994700	SQUAT STAND AJUSTABLE	178
61005100	STEP AEROBIC 110x42x15(2 bases)	69
61005000	STEP AEROBIC 110x42x20 (4 bases)	69
61005200	STEP AEROBIC 71x36x15 (2 bases)	69
55076000	STEP-UP PLATFORM	143
60988500	STICK STABFIT ELASTUBE	46
55099000	STREET WORKOUT RACK 1	163
55099900	STREET WORKOUT RACK 10	164
55099100	STREET WORKOUT RACK 2	163
55099200	STREET WORKOUT RACK 3	163
55099300	STREET WORKOUT RACK 4	163
55099400	STREET WORKOUT RACK 5	164
55099800	STREET WORKOUT RACK 9	164
60923600	SUPER BAND EXTRA-FUERTE azul	39
60923400	SUPER BAND FUERTE verde	39
60923000	SUPER BAND LIGERA rojo	39
60923200	SUPER BAND MEDIA lila	39
60927900	SUSPENSION TRAINER AMAYA	7
55083200	SWISS BAR 210	118

T

52091701	TABLA DE INVERSION	179
60917000	TABLA PARA YOGA-YOGA BOARD 220X90	92
60917100	TABLA SUP YOGA BOARD ovalada	93
66095000	TAPIZ 200x100x2cm.	188
66095100	TAPIZ 200x100x4 cm.	188
66095209	TAPIZ 200x100x9 cm. VERDE	188
66095300	TAPIZ AGUJEROS 100x66x2 cm. -	188
66095400	TAPIZ AGUJEROS 200x100x2 cm.	188
66096000	TAPIZ CIRCULAR 1 METRO X 4 CM	188
66099900	TAPON DE NATACION PARA NARIZ	191
66099800	TAPONES PARA OIDOS (set 2 u.)	191
53050400	TARIIMA INCLINADA AJUSTABLE	65
60895001	TATAMI 100x100x2 cm KARATE-TAEKWONDO negro-gris	193
60895000	TATAMI 100X100X2 cm. KARATE-TAEKWONDO rojo-azul	193
60896001	TATAMI 100x100x4 cm. JUDO negro-gris	193
60896000	TATAMI 100X100X4 cm. JUDO rojo-azul	193
60895100	TATAMI PIEZA TRIANGULAR 2 cm. KARATE-TAEKWONDO rojo-azul	193
60896100	TATAMI PIEZA TRIANGULAR 4 cm. JUDO rojo-azul	193

Ref.		Página
60897000	TATAMI ROLL 300X150X4 cm.	194
60897200	TATAMI ROLL 600X150X4 cm.	194
60823900	THUNDER BAND 3M. EXTRA FUERTE negro	39
50003612	TOALLA DE YOGA morado	84
50003611	TOALLA DE YOGA azul	84
50003608	TOALLA DE YOGA naranja	84
50003602	TOALLA DE YOGA rosa	84
50003606	TOALLA DE YOGA verde	84
50003510	TOALLA DE YOGA CONFORT fucsia	84
50003514	TOALLA DE YOGA CONFORT gris	84
50003512	TOALLA DE YOGA CONFORT morado	84
50003508	TOALLA DE YOGA CONFORT naranja	84
50003516	TOALLA DE YOGA CONFORT turquesa	84
61005700	TOBILLERAS DE PESO - blister 2 uds.	109
60997700	TOBILLERAS INVERSION. PAR	158
61007100	TONING BAR	42
55066000	TOTAL CORE + ASAS (barra no incluida)	114
50100029	TRAINING CORD	89
30020000	TRAMPOLIN ELASTICO 110 X 110 cm.	71
55081300	TRAP BENCH	152
60925400	TRIANGULO MOVE (par)	58
64204100	TRINEO de ARRASTRE SACOS	57
55084500	TRINEO PESO	20
64204000	TRINEO POTENCIADOR DE VELOCIDAD	57
55089500	TRINEO PRO TOP GRADE	20
60999950	TRIPODE PARA CRONOMETRO FITNESS	192
60990700	TUBO RESISTENCIA - azul	37
60990500	TUBO RESISTENCIA - naranja	37
60990600	TUBO RESISTENCIA - verde-	37
60990200	TUBO RESISTENCIA con CINTA CENTRAL - azul	37
60990000	TUBO RESISTENCIA con CINTA CENTRAL - naranja	37
60990100	TUBO RESISTENCIA con CINTA CENTRAL - verde	37
60964200	TUBO RESISTENCIA LUXURY azul	37
60964000	TUBO RESISTENCIA LUXURY naranja	37
60964100	TUBO RESISTENCIA LUXURY verde	37
64092611	TURNING BOARD - AZUL (plataforma de giro)	97
64092610	TURNING BOARD - FUCSIA (plataforma de giro)	97
64092612	TURNING BOARD - MORADO (plataforma de giro)	97
64092628	TURNING BOARD - VERDE (plataforma de giro)	97
52092201	TWIN BALL PRO- NEGRO	170
52092201	TWIN BALL PRO- NEGRO	170
55061300	TYPHOON AQUA rojo + bomba hinchado	26
55061600	TYPHOON AQUA transparente	26

U, V, W

56000500	UTILITY BENCH	150
64200000	VALLA entrenamiento mini 15 cm. - De una pieza.	56
64200500	VALLA entrenamiento mini 30 cm. - De una pieza	56
64201000	VALLA entrenamiento mini 50 cm. - De una pieza.	56
57092000	VALLA SALTO ALUMINIO 0.68 - 1,06 mt	56
64201100	VALLA SALTO ENTRENAMIENTO DOBLE ALTURA	56
57092200	VALLA SALTO PLASTICO	56
60915200	VELCRO AUTOADHESIVO para fig.foam - set 10 uds.	199
55001100	VENDAS BOXEO - par	129
52092800	VIBRATION PEANUT BALL	170
52092800	VIBRATION PEANUT BALL	170
52093001	VIBRATION THERAPY BALL	170
55076700	WALL BALL	143
55065900	WALL BALL PRO GRADE 12 KG	30
55065500	WALL BALL PRO GRADE 3 KG	30
55065600	WALL BALL PRO GRADE 5 KG	30
55065700	WALL BALL PRO GRADE 7 KG	30
55065800	WALL BALL PRO GRADE 9 KG	30
55089300	WALL BALL TARGET COLUMN	144
55089400	WALL BALL TARGET COLUMN DOBLE	144
53050700	WEDGE BALANCE CUCSHION AZUL CLARO	176
55081800	WEIGHT CHIN UP RACK	148
55056700	WOODEN Plyo box- madera NEGRO	51
55056600	WOODEN Plyo box- madera natural 51*61*76	51

X, Y, Z

60928000	XT SUSPENSION TRAINER	8
61009310	YOGA HAMMOCK-COLUMPIO DE YOGA - FUCSIA	91
61009312	YOGA HAMMOCK-COLUMPIO DE YOGA - MORADO	91
61009308	YOGA HAMMOCK-COLUMPIO DE YOGA - NARANJA	91
61009309	YOGA HAMMOCK-COLUMPIO DE YOGA - VERDE	91
61009311	YOGA HAMMOCK-COLUMPIO DE YOGA- AZUL	91
50004011	YOGA PAD azul	87
50004010	YOGA PAD fucsia	87
50004012	YOGA PAD morado	87
50004013	YOGA PAD negro	87
50004006	YOGA PAD verde	87
50004412	YOGA RECOVER RING - morado	89
50004413	YOGA RECOVER RING - negro	89
50001829	ZAFU marron	85
50001812	ZAFU morado	85
50001816	ZAFU turquesa cyan	85



FIT & GYM 2022



BVBA SPORTA DE WAELE

Gentsesteenweg 190

9240 ZELE-België/Belgique/Belgium

Fabriek van sport-, turn- & fitnessstoestellen

 **052/44 43 38**

 **sportadewaele@skynet.be**